

Installations- og brugervejledning til Lotus brændeovne:

**Allure, Jubilee serie, Mondo 30-3G, Liva serie,
Living, Orbis serie & Prestige serie**

Version 2 - 03.02.2026

INDLEDNING	5
INSTALLATION	6
TILSLUTNING	7
GULVBELASTING	7
KRAV TIL OPSTILLING	7
MONTERING AF RØGVENDERPLADE	7
MONTAGE AF KATALYSATOR	8
TILFØRSEL AF FORBRÆNDINGSLUFT	9
SIKKERHEDSANVISNINGER	9
SKORSTEN OG DIMENSIONERING	10
BRÆNDE	11
ANBEFALET TRÆ TIL BRÆNDELSE	11
BRÆNDE TIL ECOLINE MODELLER	11
TRÆ TIL OPTÆNDING	11
FØRSTE OPTÆNDING	11
BETJENING	12
OPTÆNDING OG PÅFYLDNING	12
RENGØRING OG VEDLIGEHOEDELSE	14
RENGØRING AF OVNEN	14
VEDLIGEHOEDELSE AF BRÆNDOVNEN	14
GODE RÅD	15
BRÆNDKAMMERBEKLÆDNING	15
GLASRUDEN	16
REPARATIONSMALING	16
VEDLIGEHOEDELSE/RESERVEDELE	16
NATURSTEN	16
PROBLEMER, SPØRGSMÅL OG SVAR	16
HVAD FØLGER MED BRÆNDEOVNEN	17
BORTSKAFFELSE	18
BORTSKAFFELSE AF EMBALLAGE	18
BORTSKAFFELSE AF OVNDELE	18
BORTSKAFFELSE AF KATALYSATOR	18
SIKKERHEDSAFSTANDE	19
TEKNISK DATA PÅ OVNE	20

Kære Lotus-kunde

Tillykke med din nye brændeovn. Vi er glade for, at du har valgt et kvalitetsprodukt fra Lotus og vi håber du og din familie får mange gode stunder med den nye ovn.

Lotus har en lang tradition bag sig og har udviklet og fremstillet brændeovne siden 1979.

Vi stiller de højeste krav til vores produkter, og vores brændeovne er kendetegnet ved den nyeste forbrændingsteknologi, materialer og fremstilling af høj kvalitet samt et attraktivt design. Ovnene er resultat af gode traditioner kombineret med innovativ tankegang og har i årevis glædet deres ejere med trofast tjeneste.

Vi håber og tror, at den vil give dig mange varme stunder. Men før du rigtig kan få glæde af din investering og for at sikre, at du har fornøjelse af din brændeovn i mange år fremover, bør du læse denne vejledning omhyggeligt. Den indeholder vigtige anvisninger og mange nyttige tips. Du kan også finde nogle konkrete råd til, hvordan du får mest glæde af ovnen - både nu og i årene fremover. Derfor er den altid god at gemme.

Ovnen er beregnet til 'intermitterende forbrænding'. Det vil sige, at hver påfyring brændes ned til gløder, før der igen påfyres, hvilket opnås ved at følge vejledningen under 'Brug af ovnen'.

Du ønskes god fornøjelse!

Før din nye brændeovn er klar til at sprede varme og hygge, bør du læse disse sider grundigt igennem. Her gennemgår vi de krav, der er til monteringen og installationen. Vi henviser også til den særlige samle og montagevejledning for ovnen, der detaljeret anviser, hvorledes hele ovnen i sine enkeltdele skal samles.

Lotus anbefaler at ovnen monteres af en autoriseret Lotus forhandler eller af en montør anbefalet af en autoriseret Lotus forhandler.

Bemærk desuden at ovnen altid skal placeres således at luftriste til konvektion ikke kan blokeres eller stoppe til. Det anbefales regelmæssigt at efterse og rengøre disse.

Brændeovnen skal tilsluttes i overensstemmelse med de gældende nationale og europæiske standarder og lokale bestemmelser.

For at sikre dette, bør du kontakte din skorstensfejer inden installationen. Skorstensfejeren eller de lokale myndigheder vil også kunne informere dig om de gældende lokale regler og give dig den nødvendige tilladelse til at bruge din brændeovn, når den til slut er korrekt installeret.

Husk – ovnen må ikke tages i brug inden installationen er anmeldt, registreret og godkendt af den lokale myndighed/skorstensfejer. Udenfor EU gælder der i nogle tilfælde andre regler.

Bygningsreglementet og brandbestemmelserne skal overholdes. Lotus ovne er godkendt efter EN 16510. Ved varmeisolerede brandbare vægge skal installationsstandarden DIN 18896 overholdes. Spørg eventuelt din skorstensfejer om råd på forhånd.

I øvrigt henvises der til, at alle til enhver tid gældende lokale forordninger, inklusive dem der henviser til nationale og europæiske standarder, skal overholdes ved installation af brændeovnen.

Der skal desuden advares mod enhver uautoriseret ændring af brændeovnen.

TILSLUTNING

Når brændeovnen er monteret og klar til tilslutning, skal den kobles på husets eksisterende skorsten ved hjælp af et forbindelsesstykke. Forbindelsesstykket skal være så kort som muligt. For en bagudgang lige vandret eller let stigende. Tilslutningerne skal være tætte. For ecoline modellerne medleveres en del af tilslutningsrøret. Dette eller tilsvarende skal ovnen monteres med. Lotus-ovne kan tilsluttes enten ovenfra eller bagfra.

Lotus-ovne er egnede til anvendelse på en røggas-samleledning, og må tilsluttes skorstene med flere ovne.

GULVBELASTNING

Vær opmærksom på, at den maksimalt tilladte belastning på gulvet ikke må overskrides af brændeovnens vægt. Brug af en ikke-brændbar guldplade fordeler vægten af din brændeovn over et større område.

KRAV TIL OPSTILLING

Kontakt en kvalificeret specialist eller din skorstensfejer før installation. Overhold de sikkerhedsafstande, der er angivet for den specifikke ovn. Disse kan ses i afsnittet med de tekniske data, de skal også overholdes for en brændeovn installeret på drejeskive. Vær opmærksom på, at når lågen til brændkammeret er åben, kan gnister ryge længere ud end guldpladen.

Guldpladen skal monteres i overensstemmelse med de lokalt gældende regler og bestemmelser. Sørg for, at guldpladsen giver tilstrækkelig beskyttelse i forhold til ovnens placering og drejefunktion.

Til ikke brandbart materiale, hvor der ikke skal overholdes en sikkerhedsafstand, anbefaler vi 70-100 mm, så ovnen kan afgive og fordele varmen samtidig med, at rengøring bag ovnen er mulig uden problemer.

Kontakt din lotus forhandler, som kan være behjælpelig med en korrekt guldplade til din ovn

MONTERING AF RØGVENDERPLADE

Nedenfor er vist hvordan røgvendepladerne (den skraverede plade midt i ovnen) skal placeres, ovnen er vist med et snit gennem ovnen set fra siden. (figur 1)

Røgvenderpladerne tages ud hver for sig. Begge røgvenderplader tages ud ved at løfte op i den ene side, hvorefter de kan komme fri i den anden side og tages ned i brændkammeret og ud af lågen. Tilsvarende lægges de på plads ved at føre dem op på skrå i den ene side og derpå i den anden side og så lægges de på plads i midten.

Det kan være en hjælp at tage kævlefang og sidepladerne ud i den ene side for lettere at kunne få røgvenderpladen ind. Det samme gælder ved demontering af røgvenderpladen.

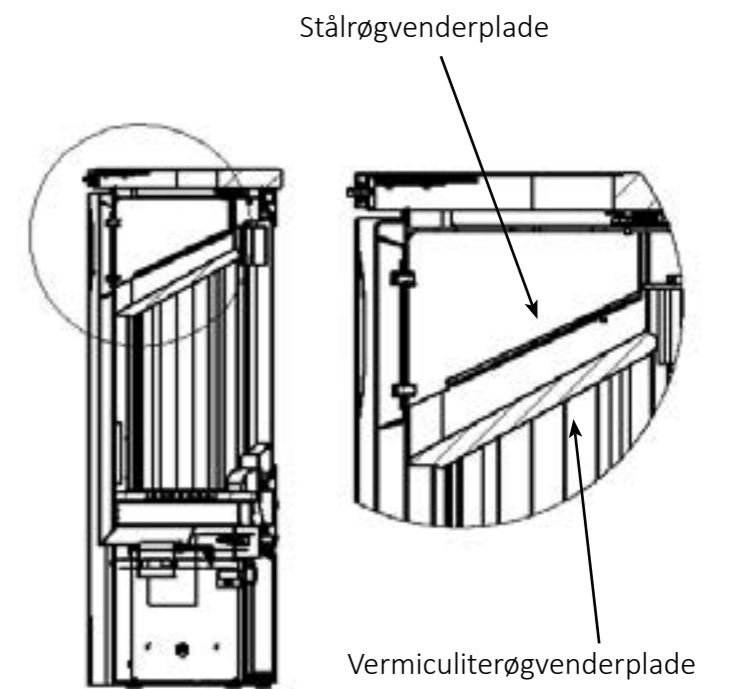

Figur 1

MONTAGE AF KATALYSATOR

Lotus ecoline modeller leveres med et specialdesignet katalysatormodul og et eller to stk. 50 cm løst tilslutningsrør som en del af ovnen, der skal installeres af pejsemontøren.

Generelt

Katalysatorerne i Lotus brændeovne er kendetegnet ved en lang levetid og meget effektiv emissionsreduktion under de rigtige betingelser. For at sikre deres effektivitet og funktion i deres levetid, skal man være opmærksom på korrekt montering, håndtering, brug og rengøring.

Udpakning og håndtering

Katalysatorerne er en keramisk struktur belagt med et aktivt lag, der består af en blanding af metaloxider og ædelmetaller. Katalysatorerne må kun berøres med handsker, da det aktive lag ellers kan blive beskadiget og katalysatorens effekt reduceres.

Vigtigt!

Katalysatorerne er skrøbelige og skal håndteres meget forsigtigt. Undgå at støde og tabe katalysatoren. Dette kan ødelægge katalysatoren.

Installation af katalysatoren

Katalysatoren er integreret i den øverste del af forbrændingskammeret på din ovn. Den sidder godt og beskyttet bag røgvenderpladen i perfekte omgivelser for den katalytiske efterforbrændingsproces. Det er vigtigt at placere katalysatoren korrekt for at sikre spalten til det lovkrævede bypass.

Katalysatorerne tages ud af transportemballagen, røgvenderpladen og stål røgvenderpladen afmonteres (stål røgvenderpladen bortskaffes) og katalysatoren lægges i holderen, som vist på billedet. Inden røgvenderpladen monteres i brændkammeret sættes katalysatormodul op hvor stål røgvenderpladen sad. Dette er vigtigt for ovnen og katalysatorens funktion og nøje tilpasset de eksisterende lovkrav.



Katalysatormontage set fra røgstudsens over vermiculiterøgvenderpladen.

Rengøring

Afhængigt af driftstiden, brændet og brugeradfærd skal katalysatoren rengøres, da grove støvpartikler fra røggasserne sætter sig på overfladen. Disse grove støvpartikler skal regelmæssigt fjernes fra katalysatoroverfladen. Som bruger af ovnen skal man jævnligt inspicere katalysatorens tilsmudsning og beslutte om rengøring er nødvendig. Dette foretages nemt ved at tage den ned gennem brændkammeret efter afmontering af røgvenderpladerne og kan gøres af enhver ovnbruger.

Redskaber til rengøring

Til at rengøre katalysatoren kan man anvende en håndbørste, pensel eller børstehovedet til en støvsuger.

Driftid

Ved korrekt fyringsmetode og under de rette forhold for forbrændingen er katalysatoren meget holdbar og robust i forhold til miljøet over brændkammeret. Ved jævnligt tilsyn og rensning holder katalysatoren til mindst 3 fyringssæsoner uden at skulle udskiftes.

VIGTIGT!

En blokeret katalysator fungerer ikke længere efter hensigten og bør renses eller udskiftes inden yderligere brug af brændeovnen. Det er derfor vigtigt at katalysatoren regelmæssigt efterses ved en visuel inspektion. Af sikkerhedsmæssige årsager er din ecoline ovn også udstyret med en lovkrævet bypass kanal til røggasserne, så ovnen stadig kan komme af med røggassen selvom katalysatoren bliver blokeret. Katalysatorer som er blokeret med tjære kan ikke længere rengøres og skal udskiftes. Inden fejning af skorsten og røg rør skal katalysatoren fjernes.

TILFØRSEL AF FORBRÆNDINGSLUFT

Før brændeovnen tages i brug, er det vigtigt at sikre, at der er tilstrækkeligt forbrændingsluft til rådighed, og at rummet hvor ovnen er opstillet generelt får tilført luft eller er ventileret. I langt de fleste rum vil der være tilstrækkeligt med luft, ikke mindst hvis nogle af dørene mellem rummene i huset står åbne.

Det skal sikres at der er tilstrækkelig forbrændingsluft. Tal eventuelt med din skorstensfejer på forhånd, hvis der er brug for at beregne luftbehovet for brændeovnens installationssted og fortælle dig, hvor meget ekstra luft der i givet fald stadig er behov for.

Brændeovne drives normalt som rumluftafhængige brændeovne, der får deres forbrændingsluft fra opstillingsrummet. I særlige tilfælde, hvis vinduer og døre lukkes helt tæt, kan tilførslen af forbrændingsluft ikke længere sikres. Det kan derfor være nødvendigt at anbringe en luftventil i ydermuren af rummet, hvor ovnen er opstillet.

Utilstrækkelig forbrændingsluft kan påvirke skorstenstrækket negativt, og andet udstyr som bruger luft der er installeret sammen med brændeovne i samme rum eller rumluftsystem (f.eks. emhætter eller ventilatorer), kan også påvirke brændeovnens funktion negativt. I værste fald kan det påvirke dit helbred og din sikkerhed.

Der skal i sådanne tilfælde sikres tilstrækkeligt hensyn til den nødvendige luftudledning.

Jeres nye ovn har også mulighed for tilslutning til ekstern forbrændingsluft, som illustreret i figur 2 og 3. Dette er særdeles praktisk i moderne byggerier, som er meget lufttætte. Den eksterne tilslutning kræver kun en separat kanaltilslutning til udeluften eller ventilationssystemets afkastkanal. Se separat montagevejledning.

Orbis ovnfamilien er også mekanisk forberedt for friskluftsystemer gennem dobbeltvægget stålskorsten, også kaldet en DV-løsning.

SIKKERHEDSANVISNINGER

Overfladerne på brændeovnen bliver varme. Dele af brændeovnen, især de udvendige overflader, lågen, betjeningshåndtagene, glasruden og røgrørene bliver varme under drift! Der skal udvises passende forsigtighed! Brug passende værktøj (én handske er inkluderet).

Mulighed 1:
Ekstern tilslutning nedefra.
Gælder ikke 2000 Serie

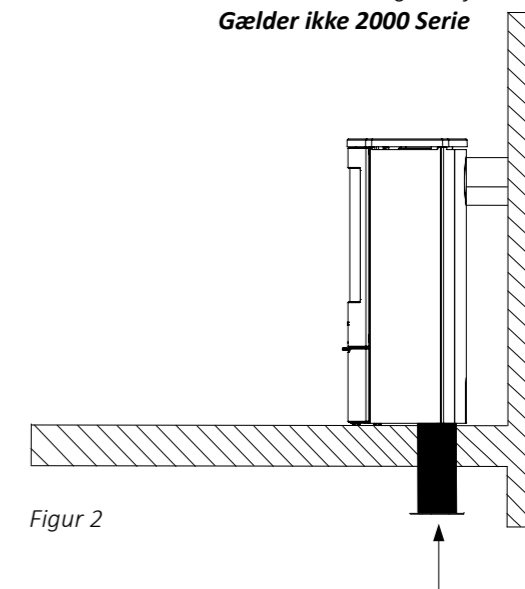

Figur 2

Mulighed 2:
Ekstern tilslutning bagfra.
Gælder ikke 2000 Serie

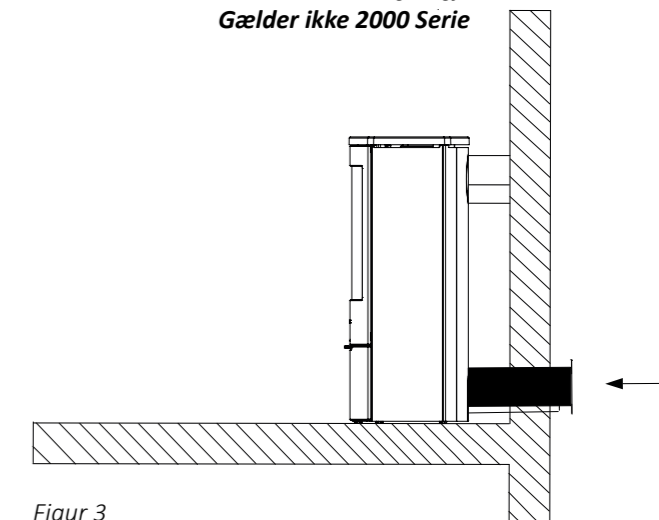

Figur 3

SKORSTEN OG DIMENSIONERING

Et godt træk i din skorsten har afgørende betydning for, hvor godt en ovn kommer til at brænde. En god dimensioneret skorsten har ikke kun afgørende betydning for at røggasserne kan ledes bort fra ovnen, men er også bestemmende for tilførsel af forbrændingsluften og dermed hvor godt din nye ovn samlet set vil fungere.

Et for lille skorstenstræk kan betyde, at optænding bliver vanskelig i ovnen og efterfølgende kan det være svært at få en effektiv og mest miljørigtig forbrænding.

For højt skorstenstræk kan omvendt medføre for kraftig ilttilførsel og forbrænding med risiko for negativ indflydelse på virkningsgrad og emissionsværdier.

Gør din bygnings arkitektur eller det omgivende landskab det svært at dimensionere skorstenen kan en mekanisk trækstyring evt. være en løsning. Spørg din skorstensfejer, som kan hjælpe med rådgivning.

Skorstenens tværsnit skal være tilpasset til ovnen. Lysningen i stålskorsten skal være min. Ø150 mm (indvendigt mål) i stålskorstene.

Ved murede skorstene anbefales en lysning på 170 mm, da de indvendige overflader er mere ru, hvilket giver mere sodaflejring.

Den virksomme højde skal typisk være omkring 4,5 meter. Ved virksom højde forstås afstanden fra ovnens top og til toppen af skorstenen. Skorstenen skal kunne yde et træk på min. 12 Pa for at den bedste drift af ovnen kan opnås.

Alle samlinger og tilslutningssteder skal naturligvis være tætte og der skal være adgang til renselåger i skorstenen. Hvis din skorsten har et røgspjæld, skal dette have en tvangsåbning på mindst 20 cm².

Din Lotus ovn er godkendt til tilslutning på en skorsten med flere aftrækskanaler, der samtidig benyttes til flere ovne eller andet formål. Her skal de konkrete lokale forhold vurderes af installatør og/eller skorstensfejer.

Skorstenen skal dimensioneres i overensstemmelse med EN 13384-1 og 2 eller det landespecifikke bygningsreglement.

ANBEFALET TRÆ TIL BRÆNDELSE

Forskellige løvtræsarter som bøg, birk, ask eller frugttræ er meget velegnede som brændsel. I fyringsskemaet kan ses hvilken brændestørrelse ovnen brænder bedst med.

Brænde til Lotus-ovne skæres op i ca. 30 cm længde eller mindre og kløves til en tykkelse på ca. 7-9 cm. Et maksimalt fugtindhold på 15-20% er meget vigtigt for en god forbrænding (optimal værdi er 15-17%). Hvis træet er for fugtigt, falder ovnens ydeevne kraftigt, fordi en del af energien bruges til at fordampe vandindholdet. Vanddampen får temperaturen i brændkammeret til at falde kraftigt, så der kan dannes kondens i røgrørene. Kondensen medfører, at der dannes rust i røgrøret, og dryppende vand og tørvesod kan også være en konsekvens. Hvis træet er for tørt, brænder det for hurtigt i forhold til den tilførte luftmængde og afgiver flere partikler end nødvendigt.

Det frarådes at bruge brænde som f.eks. imprægneret træ, spånplader, farvede foldere eller glittet papir, der ikke er egnet til en Lotus-ovn. Disse udvikler syrer eller afgiver tungmetaller, som kan angribe metaloverfladerne i brændkammeret og frembringe korrosion. Desuden vil behandlede typer træ og papir ikke forbrænde fuldstændigt og rent men afgive stoffer til røggas og aske, som er skadelig for miljøet.

BRÆNDE TIL ECOLINE MODELLER

Lotus ecoline ovne er katalytiske ovne og derfor er det endnu vigtigere at overholde anbefalingerne for valg af brændsel. Det er yderst vigtigt for ovnens funktion og den mest miljøvenlige brug af ovnen, at man fyrer korrekt og anvender det rigtige anbefalede brændsel. Man skal være opmærksom på, at afbrænding af harpiksholdige træsorter som gran og fyrretræ medfører en højere risiko for blokering af katalysatoren. I dette tilfælde er det vigtigt at kontrollere og efterse katalysatoren hyppigere end ellers.

TRÆ TIL OPTÆNDING

Brug småt kløvet træ af en let antændelig træsort som optænding (ca. 2 x 2 cm med en længde på ca. 25 cm). Det skaber en hurtig opvarmning i ovnen og opbygger det første glødelag til de næste påfyringer. Det er vigtigt at optændingsbrændet er helt tørt.

FØRSTE OPTÆNDING

Efter installation og skorstensfejerens godkendelse kan der fyres op i din nye ovn. Lotus-ovne er fra fabrikkens side overfladebehandlet med en meget robust og varmefast speciallak. Denne behandling gør, at ovnen, under de første optændinger, kan afgive en speciel lugt, når malingen hærdner ud under den første optænding, men det vil ophøre efter kort tids drift efter ovnen har været godt varm. Rør derfor ikke ved overfladen under opvarmningsfasen for at undgå skader og misfarvning af overfladen. Sørg for god ventilation og udluftning af rummet under den første brug af ovnen.

En Lotus brændeovnen er konstrueret således, at den er nemmest mulig at fyre korrekt i. Der er kun ganske få indstillinger, som skal betjenes, når ovnen er tændt op, for at man får den største fornøjelse af ovnen.

Det er kun den korrekte luftindstilling og ilægning af brænde, man skal have fokus på for at anvende ovnen rigtigt. Forbrændingsluften indstilles med det ene greb, som findes centralt under lågen. Ovnen fordeler herefter selv luftmængden til primærluft, rudeskyl/sekundærluft og tertiærluft.

Dernæst er det forberedelsen af bålet, som er vigtig. Når der fyres med nyt brænde skal man følge fyringsskemaet, som findes i afsnittet med de tekniske data. Der fyres med de rigtige antal brændestykker, der arrangeres i brændkammerets bund efter skemaet – parallelt, på tværs, på kryds osv. Inden brug skal det være skåret og kløvet i den korrekte størrelse og tørret til den rette fugtighed.

Nedenfor er den fremgangsmåde gennemgået, der er anvendt ved ovnens afprøvning og godkendelse hos det akkrediterede testinstitut. Det er denne fremgangsmåde, der ved det givne skorstenstræk på 12 Pa fører til den bedste forbrænding, og fyres der på denne måde vil man både opleve samme fantastiske varme og effektivitet samt den mest miljørigtige brug af ovnen.

Mængden af træ og indstillingerne af luftspjældet er vigtige og forskellige mellem ovntyperne. De rigtige værdier er opstillet i fyringsskemaet blandt de tekniske specifikationer bagerst i denne vejledning. Brændemængde og spjældindstilling kan dog varieres efter det individuelle behov for opvarmning og det konkrete skorstenstræk for den aktuelle installation. Ovnen er afprøvet med bøg og birkebrænde med ca. 16-18 % fugtighed.

OPTÆNDING OG PÅFYLDNING

Det anbefales at optænding i en Lotusovn foretages oppe fra. Inden optænding åbnes luftventilen under lågen til maksimum.

Læg 2-3 små træstykker/blokke på askelaget i bunden af brændkammeret. Læg dernæst tørt, fint kløvet optændingstræ oven på de nederste træstykker i midten af brændkammeret, og byg det op som bjælkelag som i eksemplet nedenfor (figur 4). Læg til sidst et antal optændingsblokke og træuld oven på det øverste bjælkelag.

Bålets højde må ved påfyldning af træ ikke overstige den nederste række af huller i den tertiære luftkanal.

En typisk brænding har et interval på 45 minutter.



Figur 4

Som udgangspunkt skal lågen være på klem, med en åbning på ca 3 cm. Der sidder på nogle modeller et lille dørstop på højre side af lågen i top eller bund. (Se figur 5).

Ved andre modeller anvendes lågens håndtag til denne funktion. Det sikrer, at ilden får ekstra forbrændingsluft i den kritiske opvarmningsfase. Antænd optændingsblokkene og lad døren stå på klem under opsyn.

Når ilden brænder, og glasruden er varm, kan du lukke døren (ca. 5-10min).

Når bålet er brændt ned til gløder (ingen flammer), skal næste påfyldning forberedes. Tag brænde frem ifølge fyringsskemaet og åbn forsigtigt ovndøren, så asken ikke hvirvler rundt. Gløderne spredes ud i et jævnt lag og de næste stykker træ lægges i midten af brændkammeret. Luk derefter ovndøren. Forsigtig! Ovnens overflade og håndtag bliver varme. Ovnen leveres med en beskyttelseshandske, som kan bruges ved behov.

Brændestykkerne lægges tæt sammen i bunden. Stykkerne antændes bedst, hvis de har en kløvet side, der vendes ud mod lågen og en ned i gløderne. Luk lågen helt til med det samme.

Spjældet åbnes helt og vent ca. 4 minutter, indtil brændet er godt antændt, og juster luftskyderen til positionen i midten. Hvor langt du skal flytte luftskyderen til venstre, afhænger af skorstenstrækket, men flammerne skal nu stabilisere sig til et roligt brændende bål. Der skal dog altid være en "livlig" flamme i brændkammeret.

Når bålet igen er brændt ned til gløder (ingen flammer), skal du fyre på igen som beskrevet ovenfor.

Langsom forbrænding

På et fornuftigt glødelag lægges en god mængde brænde (3,0-3,5kg fordelt på 3-5 stykker brænde – ikke 1 eller 2 store klodser) ind og når ilden har fået godt fat reguleres der ned for luften. Der må aldrig reguleres mere ned end så der stadig er klare og blivende flammer. Hvis lufttilførslen reguleres for tidligt ned eller i øvrigt generelt er for lille, medfører det dårlig virkningsgrad og for høje emissioner til skade for miljøet.



Figur 5

Aske

Der skal altid være lidt aske i brændkammeret. Ilden brænder bedre, hvis bålet/brændet ligger i et lag af aske. Asken får gløderne til at samle sig hurtigere, og gløderne holder længere. Lotus anbefaler, at asken tidligst fjernes efter den 10. afbrændingsproces.

På Lotus ovne uden askeskuffe fjernes asken nemmest med en askesuger eller evt. en lille skovl. Asken kan smides i skraldespanden når den er helt afkølet. Asken bør altid være afkølet i mindst 1-2 døgn, før den smides i skraldespanden, da der ellers fortsat kan være gløder, som kan antænde affald eller skraldepose.

Med tiden, når du har brugt ovnen nogle gange, vil du blive bedre og få mere erfaring med at fyre og opvarme din bolig vha. din Lotus ovn. Vi har samlet en række gode råd og henvisninger, så du kan vedligeholde og få glæde af din ovn i mange år.

RENGØRING AF OVNEN

Alle Lotus-ovne er fra fabrikkens side overfladebehandlet med en meget robust og varmekraftig speciallak i farven 'koks' eller 'grå'. Den malede overflade vedligeholdes ved at børste den med en blød, langhåret autobørste eller ved forsigtig brug af støvsugeren med børste.

En Lotus ovn er designet således, at ved korrekt fyring er overflader i brændkammeret og ovnglasset selvrensende ved den daglige drift. Den bør alligevel ved behov regelmæssigt rengøres indvendigt. Aske, sod og evt. tjærerester fjernes fra rude og brændkammeret. Røgvenderplader bør ligeledes nedtages regelmæssigt for at fjerne sod og snavs, som ofte vil lægge sig bag pladerne. Kontrollér samtidig at der er fri passage til skorsten. Regelmæssigt skal bunden af brændkammeret tømmes for aske, men det øvrige af ovnens overflader kan også rengøres, så ovnen bevarer sit flotte udseende i hele levetiden. Overflader af stål og støbejern aftørres og rengøres bedst med en fugtig klud der kan evt. bruges et mildt rengøringsmiddel, men skrappe rengøringsmidler med opløsningsmidler skal undgås.

Alle Lotus-ovne er overfladebehandlet med robust varmebestandig maling, men opløsningsmidler kan skade malingen.

Rengøring af stenbeklædning

Rengøring af ovnens stenbeklædning, fedtsten, Indian night og limestone.

Almindelig rengøring foretages med en hårdt opvredet klud med lidt almindeligt ikke skrappe rengøringsmiddel eller med lidt spray til vinduespuddning. Brug ikke syreholdige rengøringsmidler.

Såfremt det er nødvendigt, kan fedtstenen gøres ren med ganske almindelig acetone/fortynder.

Skulle der være pletter, som fortynderen ikke kan klare, kan man slibe let på stenen med en skumskuresvamp (dem man bruger til gryder). En lille skramme kan forsigtigt slibes ned med meget fint sandpapir.

VEDLIGEHOLDELSE AF BRÆNDOVNEN

Pakninger på låger og glasruder slides. De kan godt umiddelbart se pæne ud, de falder imidlertid sammen især ved termisk belastning over tid og mister dermed evnen til at holde ovnen tæt. Pakninger bør skiftes efter behov, da det er væsentligt for en god forbrænding og en ren rude, at ovnen er tæt.

Lotus anbefaler, at du kontrollerer tætningerne regelmæssigt, dog mindst en gang om året, og får dem udskiftet af din forhandler, hvis det er nødvendigt. (Pakninger, glas, vermiculite og thermotte er sliddele og er ikke dækket af garantien).

BRÆNDKAMMERBEKLÆDNING

Brændkammerets sider er beklædt med keramisk og mineralske plader, som har til formål at beskytte ovnens stålkonstruktion, sikre en høj og effektiv forbrændingstemperatur samt bidrage til den optimale fordeling af forbrændingsluften. Beklædningen kan knække eller blive slidt ved overlast. Pladerne er lavet af thermotte eller vermiculite, der er et isolationsmateriale. Beklædningen er sprød og der kan opstå små revner og afskalninger med tiden ved brug af ovnen. Disse mindre revner i brændkammerbeklædningen forringer ikke ovnens funktion. Ved kraftig slitage skal materialet senest udskiftes når pladerne har en tykkelse på ca. 1,5 cm.

Vermiculite materialet er lettere porøst og thermotten er en sprød keramik. For at undgå at pladerne beskadiges eller knækker, er det vigtigt at brændet ikke kastes, men derimod lægges ind midt i brændkammeret uden berøring med sidebeklædningen. Skulle man komme til at knække en plade har det ingen betydning for pladens isolerende virkning. Reservedelssæt for brændkammerbeklædningen tilbydes ved Lotus forhandleren.

For kraftig fyring med for meget eller forkert brændsel kan dog beskadige beklædningen, og ligeledes kan beklædningen knække, hvis en brændeknude eller andet stødes hårdt ind i beklædningen.

Den mineralske vermiculite isolering vil skifte farve under kraftig opvarmning.

Har vermiculiten være særligt hårdt belastet kan den skifte farve og blive rødlig. Materialet bevarer dog sine isolerende egenskaber (se figur 6).

Brændkammerbeklædningen er sliddele og er ikke dækket af garantien. Den skal udskiftes, hvis den er gennembrændt eller har fået løse flager. Kontakt din forhandler for mere information om originale reservedele til din Lotus ovn.

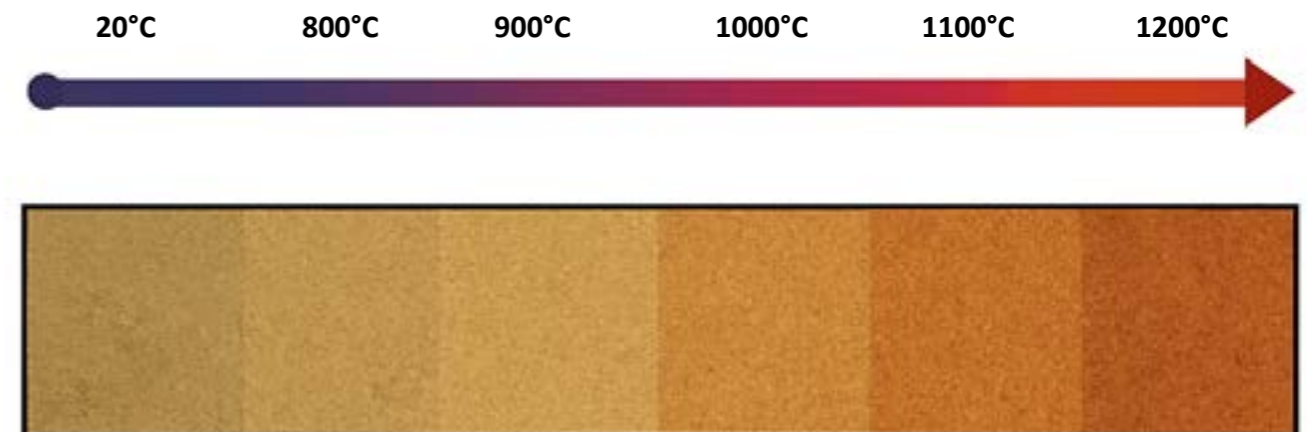

Figur 6

GLASRUDEN

Ovnens glaseruder er lavet af keramisk specialglas. Glasruden er derfor meget varmebestandig.

Ved korrekt fyring i ovnen rengøre den specielle rudeskyls funktion automatisk glasruden og ovnen sikrer dermed at glasset holdes klart og transparent så ildens flammespil kan nydes.

Udenfor den normale brug f.eks. under optænding eller når ilden går ud, hvor temperaturen er lav og dermed tilførsel af forbrændingsluften er lav, kan der dog dannes sodaflejring på glasset. Når ovnen er kold, kan glasset renses med en blød klud eller en glassvamp

Ved for høj temperatur bliver glasset mælkehvidt. Under den specielle produktionsproces kan der i særlige tilfælde dannes mikrobobler i glasset og udgør ikke en kvalitetsfejl. (Glasruden er ikke dækket af garantien).

Glasruden må ikke bortskaffes sammen med almindeligt glasaffald. (skal bortskaffes som keramisk affald).

REPARATIONSMALING

Reparationsmaling af ovnen med spray kan dække pletter eller små ridser fra genstande eller andet. Større skader skal slibes ned med fint ståluld, støvsuges og derefter sprayes.

Dåsen skal rystes kraftigt og der spray males med en afstand på 15-20 cm. Det er meget vigtigt, at ovnen er ude af drift og helt kold, før du bruger sprayen, ellers kan der ske store skader på grund af brandfare.

Den originale speciallak tilbydes som reparations-spray ved den lokale Lotus forhandler.

VEDLIGEHOLDELSE/RESERVEDELE

Bevægelige dele, kan blive slidt ved hyppig brug. Der må kun anvendes originale reservedele. Ved afslutningen af en varmeperiode anbefaler vi, at du får ovnen serviceret af din Lotus-forhandler.

Behandl alle bevægelige dele (hængsler og låsemekanisme) med et varmebestandigt smøremiddel mindst en gang om året. Det forlænger de bevægelige deles levetid og sikrer, at de fungerer problemfrit.

NATURSTEN

Natursten er en perfekt varmeakkumulator. Hvis en natursten viser tegn på mindre ridser eller fingeraftryk, kan disse fjernes med en microfiber fleece klud.

Natursten er kendetegnet ved forskellige grader af årer på overfladen, hvilket gør den unik. Med Indian Night kan der forekomme små revner på overfladen; disse er kun på overfladen og går ikke længere ind i stenen og er en del af stenens karakter.

Mønsteret i årerne kan ikke påvirkes. Stenbeklædningen gør netop din ovn unik og der vil forekomme afvigelser til andre ovne – f.eks. udstillingsovnen du har set hos din forhandler. Derfor er der ingen garanti for udseendet af natursten. Stil ikke kølige beholdere på varme naturstensplader. Den store temperaturforskel fører til spændinger, der kan forårsage revner i materialet.

PROBLEMER, SPØRGSMÅL OG SVAR

Hvis du har problemer med din Lotus-ovn, kan årsagen i nogle af de mest kendte tilfælde findes nedenfor.

Ovnen er svær at få til at brænde og går måske ud. Her kan der være en række årsager.

De mest typiske er:

- Spjældet er ikke nok åbent.
- Brændet er for vådt.
- Trækket i skorstenen er for lille, den er eventuelt tilstoppet eller utæt.
- Glødelaget var for lille/udglødet og gav ikke varme nok til at antænde brændestykkerne

Afhængig af problemet kan det være nødvendigt at kontakte Lotus-forhandleren eller en skorstensfejer.

Ovnen er svær at styre - den brænder for hurtigt

Hvis ovnen er ny, skal du kontrollere, at du har fulgt betjeningsvejledningen og indstillet luftreguleringen rigtigt. Hvis ovnen er mere end 1 år gammel eller har været brugt meget, kan det være nødvendigt at udskifte pakningerne.

Du kan også undersøge om de øverste røgvenderplader ligger korrekt og er skubbet helt tilbage?

Ovnen trækker dårligt efter installation

Kontrollér, at installationsvejledningen er blevet fulgt og røgvendepladerne ligger korrekt. Der kan også være problemer med skorstenen. Er diameter og længde som anbefalet? Er skorstenens tværsnit frit? Er røgrør og overgange frie? Er der et røgspjæld i skorstenen, som skal indstilles? Det kan være nødvendigt at kontakte skorstensfejeren for at løse problemet.

Der er en lugt af røg og sod

Dette kan skyldes vindnedfald i skorstenen og kan forekomme under visse vejrforhold. Skorstenen har ikke den foreskrevne effektive højde, eller der er højere træer eller bygninger i umiddelbar nærhed af skorstenen. Er der tilstrækkelig forbrændingsluft?

Hvis vinduer og døre er tæt lukkede, kan det føre til undertryk i rummet, hvilket betyder, at lufttilførslen ikke er garanteret, hvilket i høj grad forringer skorstenens træk evne. Hvis skorstenen tidligere har været tilsluttet en anden type ovn med anden brændselstype (olie, koks etc.), kan ældre sodrester i skorstenen fortsætte med at afgive kraftig lugt.

En emhætte på udsugningsluften i det samme rum eller en rumlufttilslutning kan føre til et meget højt undertryk i rummet, så røggasserne suges ind i rummet. Det er derfor obligatorisk at sørge for en sikkerhedsanordning, der sikrer, at der altid er tilstrækkelig forbrændingsluft i rummet.

Opvarmning i overgangsperioden

Fra en udetemperatur på ca. 15 grader og derover kan din brændeovn fungere dårligt. De små temperaturforskelle fører til et reduceret træk i din skorsten. Det kan resultere i dårlig optændingsadfærd, utilfredsstillende forbrænding, øget røggasdannelse med tilsodning af glasset og røgdudslip, når ovnlågen åbnes.

Bemærk i tilfælde af skorstensbrand

Hvis der bruges forkert eller for fugtigt brændsel, kan der opstå skorstensbrand på grund af aflejring i skorstenen. Luk straks alle luftåbninger i skorstenen, og underret brandvæsenet. Når skorstenen er udbrændt, bør den kontrolleres af en fagmand for revner og utætheder.

Særlige anvisninger

Hvis brændeovnen overbelastes væsentligt ud over den nominelle varmeeffekt, eller hvis der anvendes andre brændsler end de angivne, bortfalder producentens garanti.

HVAD FØLGER MED BRÆNDEOVNEN

Afhængigt af den valgt ovnmodel leveres der forskelligt tilbehør og udstyr med, som skal bruges til opstilling og installation. For alle ovne leveres der en monterings- og betjeningsvejledning, et monteringsæt til tilslutning af røgrøret og en handske.

BORTSKAFFELSE AF EMBALLAGE

Træemballage: Send til genbrug eller bortskaffelse.
 Strækfilm/plastfolie: Indleveres til genbrug eller bortskaffelse.
 Plastposer: Indleveres til genbrug eller bortskaffelse.

BORTSKAFFELSE AF OVNDELE

Stål/støbejern: Indleveres til genbrug eller bortskaffelse.
 Isolering af forbrændingskammer: Indleveres til bortskaffelse.
 Pakninger: Sendes til bortskaffelse.
 Glas: Bortskaffes som keramisk affald.

BORTSKAFFELSE AF KATALYSATOR

Efter endt levetid eller ved beskadigelse skal katalysatoren udskiftes. Den udtjente katalysator behøver dog ikke at blive kasseret og smidt bort. Metallerne i katalysatoren kan oparbejdes og genbruges i stor udstrækning. Du kan derfor indlevere din brugte katalysator hos din forhandler, samtidig med du køber en ny. Herefter vil Lotus sørge for miljørigtig og korrekt oparbejdning.

Ved placeringen af jeres nye ovn i huset skal der af sikkerhedsmæssige årsager tages særligt hensyn til afstande til brændbart materiale, såsom brændbare vægge, møbler mv. Den lovpligtige sikkerhedstest har fastlagt en række minimumsafstande, som er vigtige at overholde.

Afstandene fremgår af det tekniske datablad for hver ovn på de sidste sider i denne vejledning.

Sikkerhedsafstande til brændbare materialer

Der må ikke være brændbare og/eller varmfølsomme komponenter foran eller ved siden af brændeovnen i glasrudens direkte strålingsområde.

Sikkerhedsafstanden fra siden til brændbare komponenter og/eller varmfølsomme materialer varierer afhængigt af modellen af din brændeovn.

Minimumsafstande til brændbare komponenter og møbler er angivet på typeskiltet og skal overholdes!

Sikkerhedsafstandene for hver ovn bliver defineret under sikkerhedsafprøvningen ved ovnenes typegodkendelse. Det er vigtigt at disse afstande overholdes for at opnå en brandsikker installation.

Afstandene er kun relevante for brandbare materialer og er ikke nødvendige at overholde til ikke brandbare byggematerialer som f.eks. sten.

Nedenfor er de forskellige afstande illustreret (figur 7 og 8)

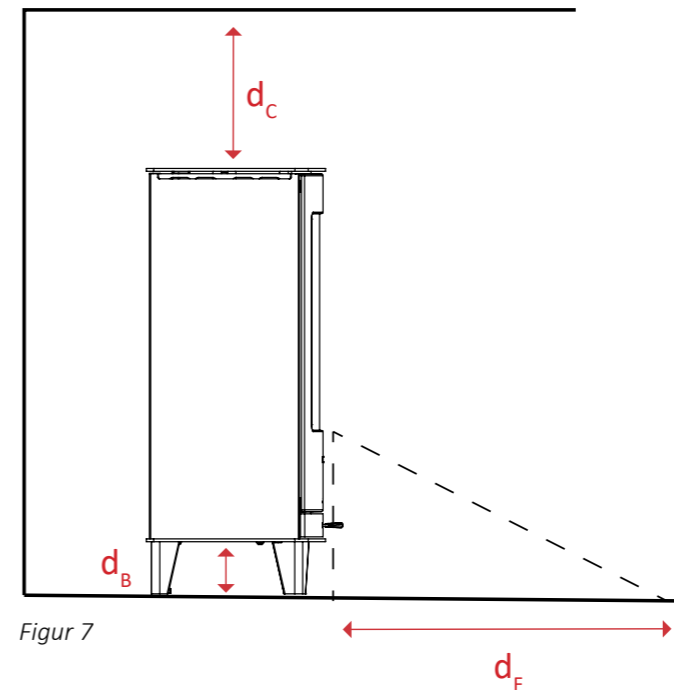

Figur 7

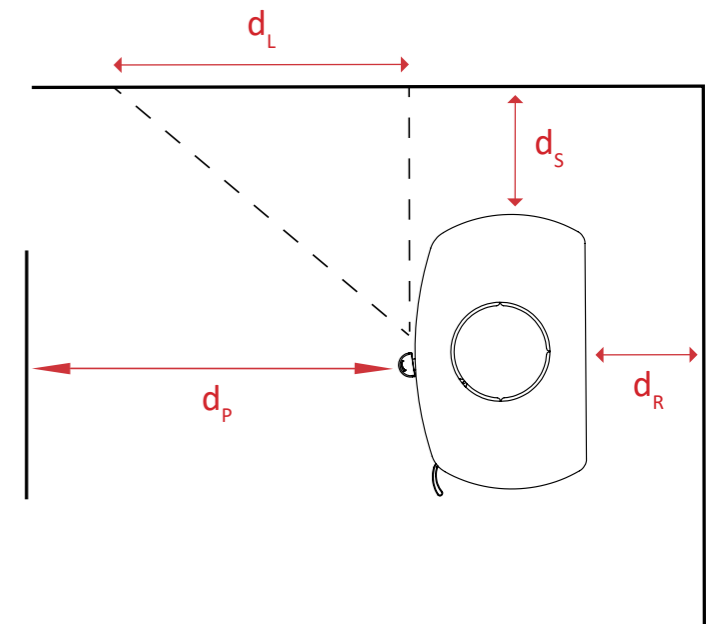

Figur 8

- dC:** Til loft
- dP:** Foran
- dF:** Stråling mod gulv foran ovn
- dB:** Bund
- dL:** Side stråling mod væg
- dS:** Side
- dR:** Bag
- s:** Tykkelse på isoleringsmateriale

TEKNISK DATA

Test i overensstemmelse med EN 16510-2-1		
P_{nom}	Nominel ydelse	6,5 kW
η_{nom}	Virkningsgrad ved nominel ydelse	82 %
η_S	Sæsonbestemt virkningsgrad ved nominel ydelse	≥65 %
EEl	Energieffektivitetsindeks	109 A+
CO_{nom}	CO-udledning 13 % O ₂ ved nominel ydelse	≤1250 mg/m ³
NO_{xnom}	NO _x -udledning 13 % O ₂ ved nominel ydelse	≤200 mg/m ³
OGC_{nom}	Kulbrinteudledning 13 % O ₂ ved nominel ydelse	≤120 mg/m ³
PM_{nom}	Partikeludledning 13 % O ₂ ved nominel ydelse	≤40 mg/m ³
p_{nom}	Minimum røgtræk ved nominel ydelse	12 Pa
T_{snom}	Røggastemperatur ved nominel ydelse	310 °C
Φ_{f,g nom}	Røggasmasseflow ved nominel ydelse	5,6 g/s
Tclass	Skorstensklassifikation	T400-G
CON or INT	Kontinuerlig drift (CON) / Intermitterende drift (INT)	INT
Type	Ovntype	BE

Grundlæggende tekniske data





d_{out}	Diameter på røggasafgang	150 mm
m_{chim}	Maksimal belastning fra skorsten på ovn	120 kg
m	Masse (vægt)	190 kg
H/B/D	Generelle dimensioner - Højde/Bredde/Dybde	1350/480/450 mm

Minimumsafstande til brændbare materialer

d_B	Under bunden	0 mm
d_F	Foran til nederste frontstrålingsområde	0 mm
d_C	Fra toppen af ovn til loft	600 mm
d_R	Bag	150 mm
d_S	Sider	300/600* mm
d_L	Foran til sidefrontstrålingsområde	1500 mm
d_P	Foran	1100/600* mm
d_{non}	Minimumsafstande til ikke-brændbare vægge	0 mm
s	Isoleringsmaterialets tykkelse	0/0/NPD/0* mm

*For ydeligere information se ydeevnedeklarationen (DoP)

FYRINGSSKEMA

Anbefalet brændstof designationskode: Brændestykker (I)						
	Optænding	Forfyring	Fyring	Fyring	Fyring	Fyring
Brænde (kg)	1,8	1,8	1,5	1,5	1,5	osv.
Placering og længde på brænde	20 cm 	30 cm 	30 cm 	30 cm 	30 cm 	osv.

Kontakt Lotus for uddybende fyringsguide, ved nominel test eller ved udtagelse til markedskontrol.

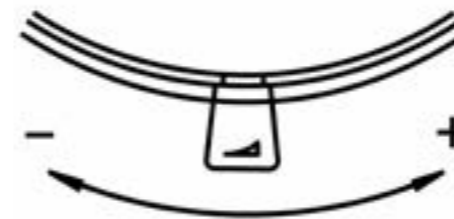
INDSTILLING AF LUFTSPJÆLD

TEKNISK DATA

Test i overensstemmelse med EN 16510-2-1		
P_{nom}	Nominel ydelse	4 kW
η_{nom}	Virkningsgrad ved nominel ydelse	81 %
η_S	Sæsonbestemt virkningsgrad ved nominel ydelse	≥65 %
E_{EI}	Energieffektivitetsindeks	107 A+
CO_{nom}	CO-udledning 13 % O ₂ ved nominel ydelse	≤1250 mg/m ³
NO_{xnom}	NO _x -udledning 13 % O ₂ ved nominel ydelse	≤200 mg/m ³
OGC_{nom}	Kulbrinteudledning 13 % O ₂ ved nominel ydelse	≤120 mg/m ³
PM_{nom}	Partikeludledning 13 % O ₂ ved nominel ydelse	≤40 mg/m ³
p_{nom}	Minimum røgtræk ved nominel ydelse	12 Pa
T_{snom}	Røggastemperatur ved nominel ydelse	302 °C
Φ_{f,g nom}	Røggasmasseflow ved nominel ydelse	3,9 g/s
Tclass	Skorstensklassifikation	T400-G
CON or INT	Kontinuerlig drift (CON) / Intermitterende drift (INT)	INT
Type	Ovntype	BE

Grundlæggende tekniske data





d_{out}	Diameter på røggasafgang	150 mm
m_{chim}	Maksimal belastning fra skorsten på ovn	120 kg
m	Masse (vægt)	84 kg
H/B/D	Generelle dimensioner - Højde/Bredde/Dybde	650/500/300 mm

Minimumsafstande til brændbare materialer

d_B	Under bunden	100 mm
d_F	Foran til nederste frontstrålingsområde	480 mm
d_C	Fra toppen af ovn til loft	750 mm
d_R	Bag	170 mm
d_S	Sider	450 mm
d_L	Foran til sidefrontstrålingsområde	0 mm
d_p	Foran	1150 mm
d_{non}	Minimumsafstande til ikke-brændbare vægge	0 mm
s	Isoleringsmaterialets tykkelse	0/0/NPD/0* mm

*For ydeligere information se ydeevnedeklarationen (DoP)

FYRINGSSKEMA

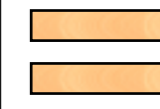
Anbefalet brændstof designationskode: Brændestykker (I)						
	Optænding	Forfyring	Fyring	Fyring	Fyring	Fyring
Brænde (kg)	1,1	1,1	0,9	0,9	0,9	osv.
Placering og længde på brænde	20 cm 	30 cm 	30 cm 	30 cm 	30 cm 	osv.

Kontakt Lotus for uddybende fyringsguide, ved nominel test eller ved udtagelse til markedskontrol.

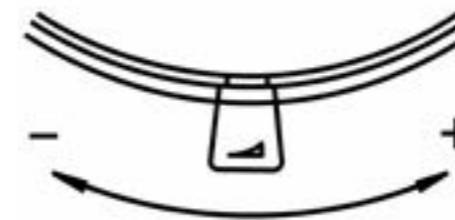
INDSTILLING AF LUFTSPJELD

TEKNISK DATA

Test i overensstemmelse med EN 16510-2-1		
P_{nom}	Nominal ydelse	4 kW
η_{nom}	Virkningsgrad ved nominal ydelse	81 %
η_S	Sæsonbestemt virkningsgrad ved nominal ydelse	≥65 %
E_{EI}	Energieffektivitetsindeks	107 A+
CO_{nom}	CO-udledning 13 % O ₂ ved nominal ydelse	≤1250 mg/m ³
NO_{xnom}	NO _x -udledning 13 % O ₂ ved nominal ydelse	≤200 mg/m ³
OGC_{nom}	Kulbrinteudledning 13 % O ₂ ved nominal ydelse	≤120 mg/m ³
PM_{nom}	Partikeludledning 13 % O ₂ ved nominal ydelse	≤40 mg/m ³
p_{nom}	Minimum røgtræk ved nominal ydelse	12 Pa
T_{snom}	Røggastemperatur ved nominal ydelse	302 °C
Φ_{f,g nom}	Røggasmasseflow ved nominal ydelse	3,9 g/s
Tclass	Skorstensklassifikation	T400-G
CON or INT	Kontinuerlig drift (CON) / Intermitterende drift (INT)	INT
Type	Ovntype	BE

Grundlæggende tekniske data



d_{out}	Diameter på røggasafgang	150 mm
m_{chim}	Maksimal belastning fra skorsten på ovn	120 kg
m	Jubilee 10 base - masse (vægt)	82 kg
m	Jubilee 20 - masse (vægt)	87 kg
H/B/D	Jubilee 10 base - generelle dimensioner- Højde/Bredde/Dybde	740/500/320 mm
H/B/D	Jubilee 20 - generelle dimensioner- Højde/Bredde/Dybde	950/490/300 mm

Minimumsafstande til brændbare materialer

d_B	Under bunden	0 mm
d_F	Foran til nederste frontstrålingsområde	480 mm
d_C	Fra toppen af ovn til loft	750 mm
d_R	Bag	170 mm
d_S	Sider	450 mm
d_L	Foran til sidefrontstrålingsområde	0 mm
d_P	Foran	1150 mm
d_{non}	Minimumsafstande til ikke-brændbare vægge	0 mm
s	Isoleringsmaterialets tykkelse	0/0/NPD/0* mm

*For ydeligere information se ydeevnedeklarationen (DoP)

FYRINGSSKEMA

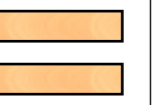
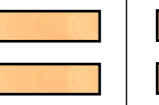
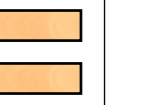
Anbefalet brændstof designationskode: Brændestykker (I)						
	Optænding	Forfyring	Fyring	Fyring	Fyring	Fyring
Brænde (kg)	1,1	1,1	0,9	0,9	0,9	osv.
Placering og længde på brænde	20 cm 	30 cm 	30 cm 	30 cm 	30 cm 	osv.

Kontakt Lotus for uddybende fyringsguide, ved nominal test eller ved udtagelse til markedskontrol.

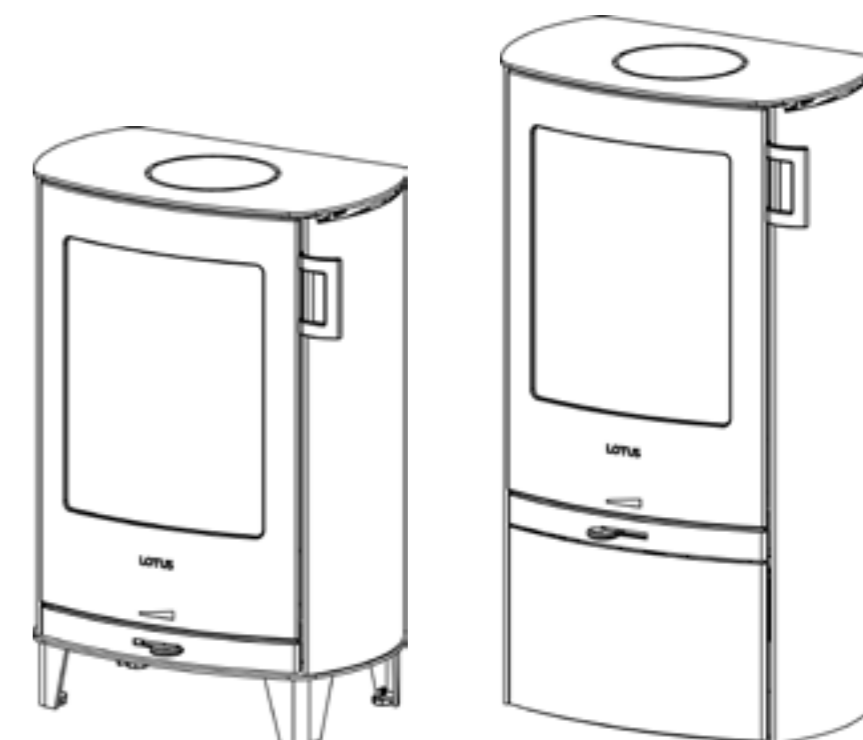
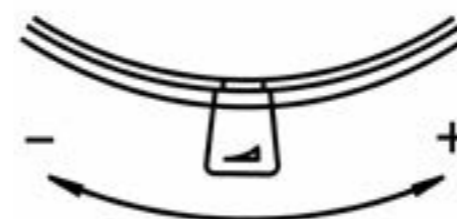
INDSTILLING AF LUFTSPJÆLD

TEKNISK DATA

Test i overensstemmelse med EN 16510-2-1		
P_{nom}	Nominel ydelse	6,5 kW
η_{nom}	Virkningsgrad ved nominel ydelse	83 %
η_S	Sæsonbestemt virkningsgrad ved nominel ydelse	≥65 %
EEl	Energieffektivitetsindeks	110 A+
CO_{nom}	CO-udledning 13 % O ₂ ved nominel ydelse	≤1250 mg/m ³
NO_{xnom}	NO _x -udledning 13 % O ₂ ved nominel ydelse	≤200 mg/m ³
OGC_{nom}	Kulbrinteudledning 13 % O ₂ ved nominel ydelse	≤120 mg/m ³
PM_{nom}	Partikeludledning 13 % O ₂ ved nominel ydelse	≤40 mg/m ³
p_{nom}	Minimum røgtræk ved nominel ydelse	12 Pa
T_{snom}	Røggastemperatur ved nominel ydelse	290 °C
Φ_{f,g nom}	Røggasmasseflow ved nominel ydelse	5,8 g/s
Tclass	Skorstensklassifikation	T400-G
CON or INT	Kontinuerlig drift (CON) / Intermitterende drift (INT)	INT
Type	Ovntype	BE

Grundlæggende tekniske data





d_{out}	Diameter på røggasafgang	150 mm
m_{chim}	Maksimal belastning fra skorsten på ovn	0 kg
m	Jubilee 25 - masse (vægt)	160-234 kg
m	Jubilee 25M - masse (vægt)	326-335 kg
H/B/D	Jubilee 25 - generelle dimensioner- Højde/Bredde/Dybde	1100/630/400 mm
H/B/D	Jubilee 25M - generelle dimensioner- Højde/Bredde/Dybde	1420/630/400 mm

Minimumsafstande til brændbare materialer

d_B	Under bunden	0 mm
d_F	Foran til nederste frontstrålingsområde	0 mm
d_C	Fra toppen af ovn til loft	>750 mm
d_R	Bag	180 mm
d_S	Sider	370 mm
d_L	Foran til sidefrontstrålingsområde	400 mm
d_P	Foran	1250 mm
d_{non}	Minimumsafstande til ikke-brændbare vægge	0 mm
s	Isoleringsmaterialets tykkelse	0 mm

*For ydeligere information se ydeevnedeklarationen (DoP)

FYRINGSSKEMA

Anbefalet brændstof designationskode: Brændestykker (I)						
	Optænding	Forfyring	Forfyring	Fyring	Fyring	Fyring
Brænde (kg)	1,8	1,8	1,8	1,35	1,35	osv.
Spjæld indstilling (mm)	100% åben (45 mm)	100% åben (45 mm)	19 mm efter 3 min	19 mm efter 1:30 min	19 mm efter 1:30 min	osv.
Placering og længde på brænde	20 cm 	30 cm 	30 cm 	25 cm 	25 cm 	osv.

Kontakt Lotus for uddybende fyringsguide, ved nominel test eller ved udtagelse til markedskontrol.

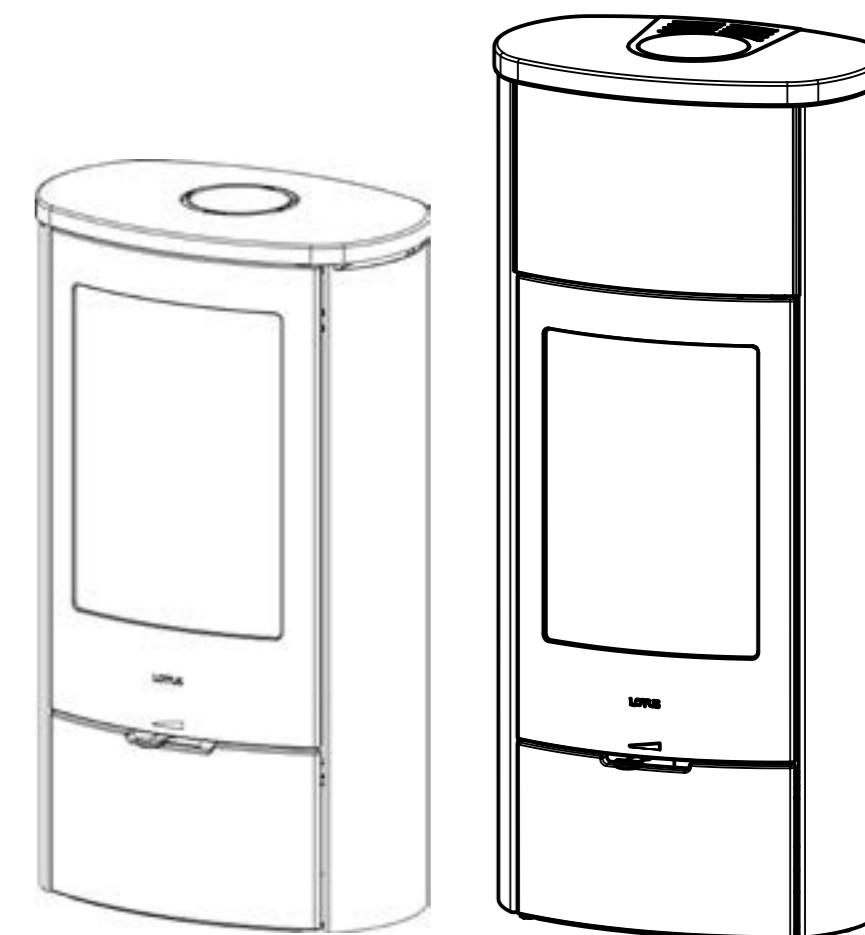
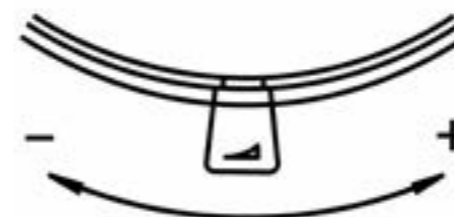
INDSTILLING AF LUFTSPJÆLD

TEKNISK DATA

Test i overensstemmelse med EN 16510-2-1		
P_{nom}	Nominel ydelse	7,2 kW
η_{nom}	Virkningsgrad ved nominel ydelse	85 %
η_S	Sæsonbestemt virkningsgrad ved nominel ydelse	≥65 %
EEl	Energieffektivitetsindeks	113 A+
CO_{nom}	CO-udledning 13 % O ₂ ved nominel ydelse	≤1250 mg/m ³
NO_{xnom}	NO _x -udledning 13 % O ₂ ved nominel ydelse	≤200 mg/m ³
OGC_{nom}	Kulbrinteudledning 13 % O ₂ ved nominel ydelse	≤120 mg/m ³
PM_{nom}	Partikeludledning 13 % O ₂ ved nominel ydelse	≤40 mg/m ³
p_{nom}	Minimum røgtræk ved nominel ydelse	12 Pa
T_{snom}	Røggastemperatur ved nominel ydelse	256 °C
Φ_{f,g nom}	Røggasmasseflow ved nominel ydelse	6,3 g/s
Tclass	Skorstensklassifikation	T400-G
CON or INT	Kontinuerlig drift (CON) / Intermitterende drift (INT)	INT
Type	Ovntype	BE

Grundlæggende tekniske data



d_{out}	Diameter på røggasafgang	150 mm
m_{chim}	Maksimal belastning fra skorsten på ovn	0 kg
m	Jubilee 25 ecoline - masse (vægt)	160-234 kg
m	Jubilee 25M ecoline - masse (vægt)	326-335 kg
H/B/D	Jubilee 25 ecoline - generelle dimensioner- Højde/Bredde/Dybde	1100/630/400 mm
H/B/D	Jubilee 25M ecoline - generelle dimensioner- Højde/Bredde/Dybde	1420/630/400 mm

Minimumsafstande til brændbare materialer

d_B	Under bunden	0 mm
d_F	Foran til nederste frontstrålingsområde	0 mm
d_C	Fra toppen af ovn til loft	>750 mm
d_R	Bag	180 mm
d_S	Sider	370 mm
d_L	Foran til sidefrontstrålingsområde	400 mm
d_P	Foran	1250 mm
d_{non}	Minimumsafstande til ikke-brændbare vægge	0 mm
s	Isoleringsmaterialets tykkelse	0 mm

*For ydeligere information se ydeevnedeklarationen (DoP)

FYRINGSSKEMA

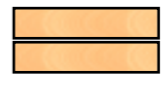
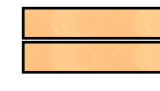
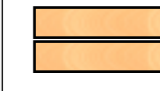
Anbefalet brændstof designationskode: Brændestykker (I)						
	Optænding	Forfyring	Forfyring	Fyring	Fyring	Fyring
Brænde (kg)	1,8	1,8	1,8	1,45	1,45	osv.
Spjæld indstilling (mm)	100% åben (45 mm)	100% åben (45 mm)	19 mm efter 3 min	19 mm efter 1:30 min	19 mm efter 1:30 min	osv.
Placering og længde på brænde	20 cm 	30 cm 	30 cm 	25 cm 	25 cm 	osv.

Kontakt Lotus for uddybende fyringsguide, ved nominel test eller ved udtagelse til markedskontrol.

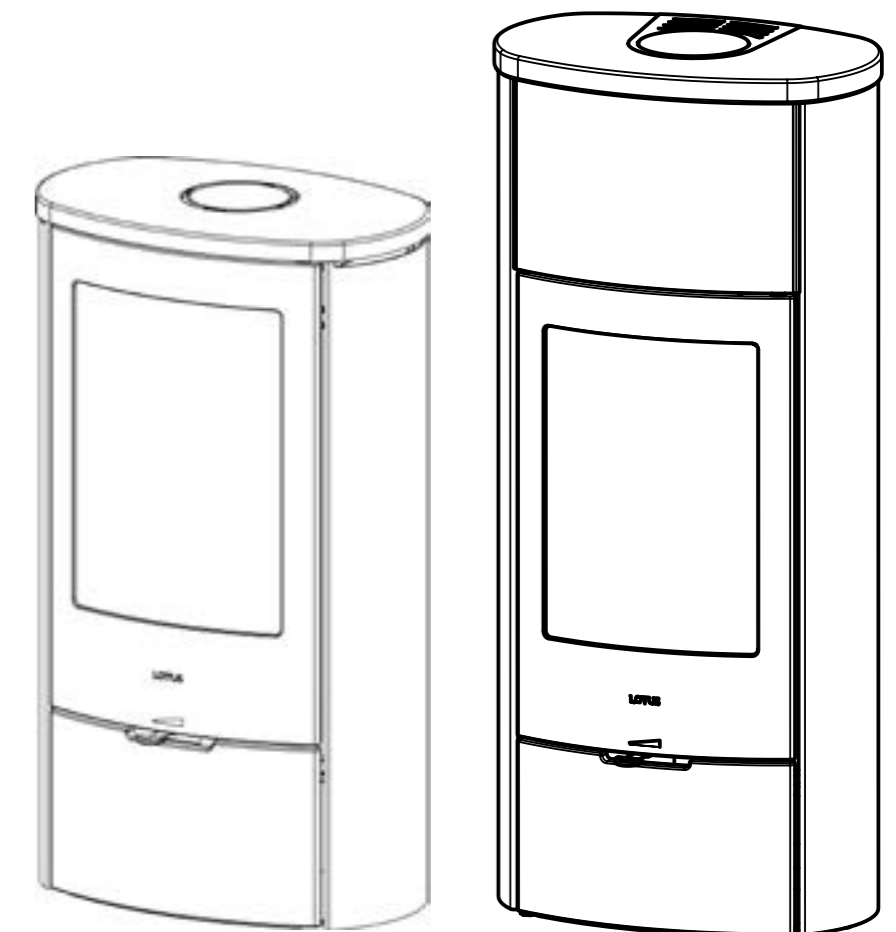
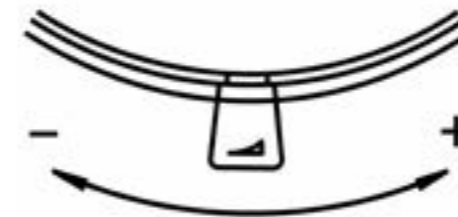
INDSTILLING AF LUFTSPJÆLD

TEKNISK DATA

Test i overensstemmelse med EN 16510-2-1		
P_{nom}	Nominel ydelse	7,2 kW
η_{nom}	Virkningsgrad ved nominel ydelse	81 %
η_S	Sæsonbestemt virkningsgrad ved nominel ydelse	≥65 %
E_{EI}	Energieffektivitetsindeks	107 A+
CO_{nom}	CO-udledning 13 % O ₂ ved nominel ydelse	≤1250 mg/m ³
NO_{xnom}	NO _x -udledning 13 % O ₂ ved nominel ydelse	≤200 mg/m ³
OGC_{nom}	Kulbrinteudledning 13 % O ₂ ved nominel ydelse	≤120 mg/m ³
PM_{nom}	Partikeludledning 13 % O ₂ ved nominel ydelse	≤40 mg/m ³
p_{nom}	Minimum røgtræk ved nominel ydelse	12 Pa
T_{snom}	Røggastemperatur ved nominel ydelse	329 °C
Φ_{f,g nom}	Røggasmasseflow ved nominel ydelse	5,8 g/s
Tclass	Skorstensklassifikation	T400-G
CON or INT	Kontinuerlig drift (CON) / Intermitterende drift (INT)	INT
Type	Ovntype	BE

Grundlæggende tekniske data





d_{out}	Diameter på røggasafgang	150 mm
m_{chim}	Maksimal belastning fra skorsten på ovn	0 kg
m	Jubilee 35 - masse (vægt)	192-243 kg
m	Jubilee 35M - masse (vægt)	348-358 kg
H/B/D	Jubilee 35 - generelle dimensioner- Højde/Bredde/Dybde	1100/730/455 mm
H/B/D	Jubilee 35M - generelle dimensioner- Højde/Bredde/Dybde	1420/730/455 mm

Minimumsafstande til brændbare materialer

d_B	Under bunden	0 mm
d_F	Foran til nederste frontstrålingsområde	645 mm
d_C	Fra toppen af ovn til loft	750 mm
d_R	Bag	170 mm
d_S	Sider	310 mm
d_L	Foran til sidefrontstrålingsområde	790 mm
d_p	Foran	1500 mm
d_{non}	Minimumsafstande til ikke-brændbare vægge	0 mm
s	Isoleringsmaterialets tykkelse	0 mm

*For ydeligere information se ydeevnedeklarationen (DoP)

FYRINGSSKEMA

Anbefalet brændstof designationskode: Brændestykker (I)						
	Optænding	Forfyring	Forfyring	Fyring	Fyring	Fyring
Brænde (kg)	1,8	1,8	1,8	1,5	1,5	osv.
Spjæld indstilling (mm)	100% åben (88 mm)	100% åben (88 mm)	35 mm efter 3 min	30 mm efter 2:30 min	30 mm efter 2:30 min	osv.
Placering og længde på brænde	20 cm 	30 cm 	30 cm 	25 cm 	25 cm 	osv.

Kontakt Lotus for uddybende fyringsguide, ved nominel test eller ved udtagelse til markedskontrol.

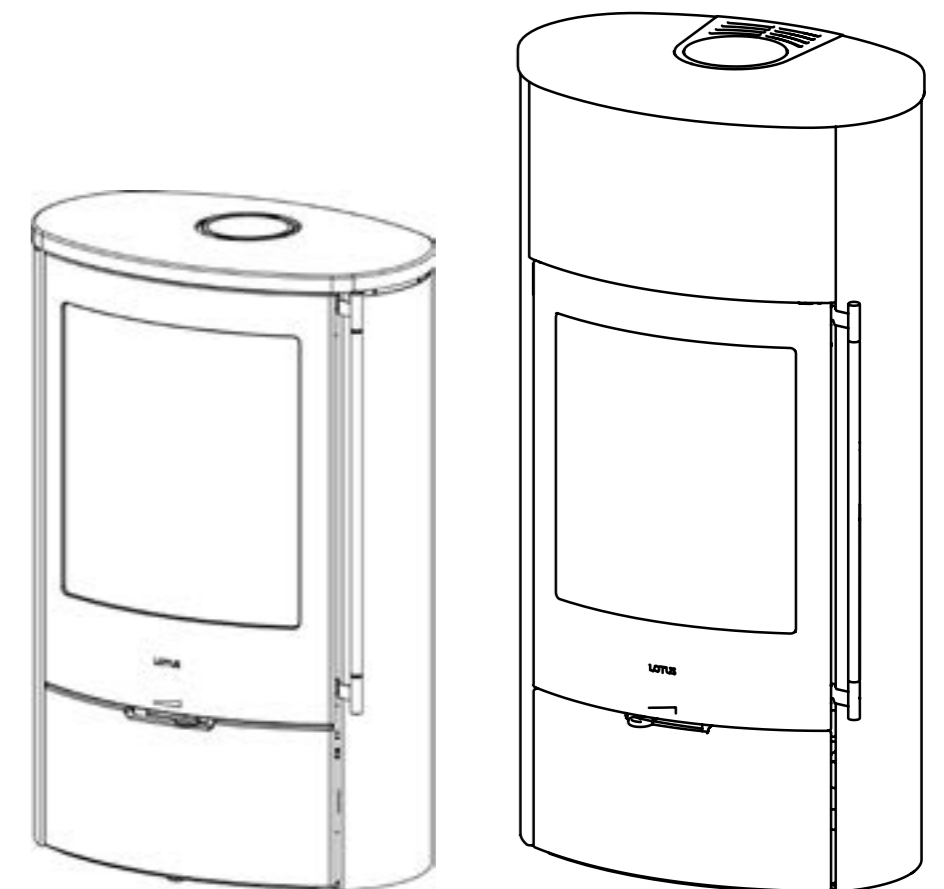
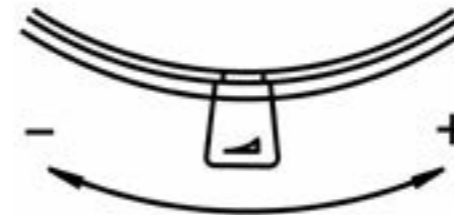
INDSTILLING AF LUFTSPJÆLD

TEKNISK DATA

Test i overensstemmelse med EN 16510-2-1		
P_{nom}	Nominal ydelse	7,5 kW
η_{nom}	Virkningsgrad ved nominal ydelse	85 %
η_S	Sæsonbestemt virkningsgrad ved nominal ydelse	≥65 %
E_{EI}	Energieffektivitetsindeks	113 A+
CO_{nom}	CO-udledning 13 % O ₂ ved nominal ydelse	≤1250 mg/m ³
NO_{xnom}	NO _x -udledning 13 % O ₂ ved nominal ydelse	≤200 mg/m ³
OGC_{nom}	Kulbrinteudledning 13 % O ₂ ved nominal ydelse	≤120 mg/m ³
PM_{nom}	Partikeludledning 13 % O ₂ ved nominal ydelse	≤40 mg/m ³
p_{nom}	Minimum røgtræk ved nominal ydelse	12 Pa
T_{snom}	Røggastemperatur ved nominal ydelse	255 °C
Φ_{f,g nom}	Røggasmasseflow ved nominal ydelse	6,2 g/s
Tclass	Skorstensklassifikation	T400-G
CON or INT	Kontinuerlig drift (CON) / Intermitterende drift (INT)	INT
Type	Ovntype	BE

Grundlæggende tekniske data





d_{out}	Diameter på røggasafgang	150 mm
m_{chim}	Maksimal belastning fra skorsten på ovn	0 kg
m	Jubilee 35 ecoline - masse (vægt)	192-243 kg
m	Jubilee 35M ecoline - masse (vægt)	348-358 kg
H/B/D	Jubilee 35 ecoline - generelle dimensioner- Højde/Bredde/Dybde	1100/730/455 mm
H/B/D	Jubilee 35M ecoline - generelle dimensioner- Højde/Bredde/Dybde	1420/730/455 mm

Minimumsafstande til brændbare materialer

d_B	Under bunden	0 mm
d_F	Foran til nederste frontstrålingsområde	745 mm
d_C	Fra toppen af ovn til loft	750 mm
d_R	Bag	220 mm
d_S	Sider	310 mm
d_L	Foran til sidefrontstrålingsområde	830 mm
d_p	Foran	1550 mm
d_{non}	Minimumsafstande til ikke-brændbare vægge	0 mm
s	Isoleringsmaterialets tykkelse	0 mm

*For ydeligere information se ydeevnedeklarationen (DoP)

FYRINGSSKEMA

Anbefalet brændstof designationskode: Brændestykker (I)						
	Optænding	Forfyring	Forfyring	Fyring	Fyring	Fyring
Brænde (kg)	1,8	1,8	1,8	1,5	1,5	osv.
Spjæld indstilling (mm)	100% åben (88 mm)	100% åben (88 mm)	35 mm efter 2:30 min	28 mm efter 2:30 min	28 mm efter 2:30 min	osv.
Placering og længde på brænde	20 cm 	30 cm 	30 cm 	25 cm 	25 cm 	osv.

Kontakt Lotus for uddybende fyringsguide, ved nominal test eller ved udtagelse til markedskontrol.

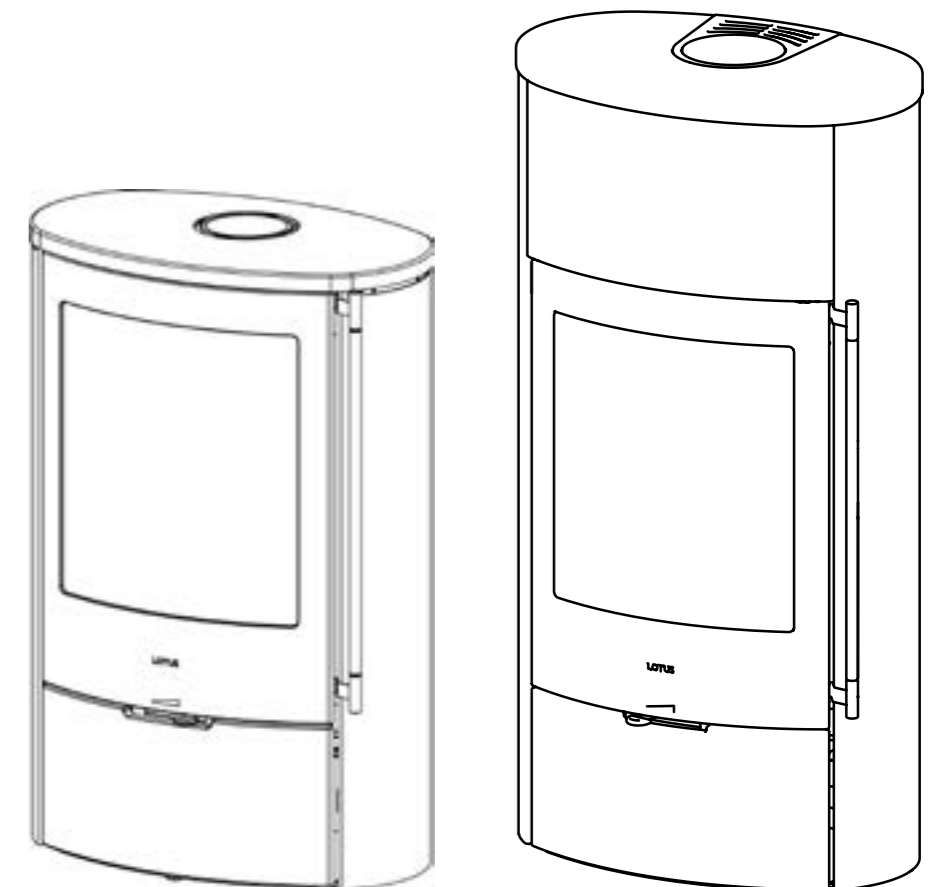
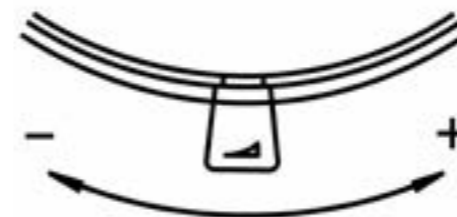
INDSTILLING AF LUFTSPJÆLD

TEKNISK DATA

Test i overensstemmelse med EN 16510-2-1		
P_{nom}	Nominel ydelse	7,1 kW
η_{nom}	Virkningsgrad ved nominel ydelse	85 %
η_S	Sæsonbestemt virkningsgrad ved nominel ydelse	≥65 %
E_{EI}	Energieffektivitetsindeks	113 A+
CO_{nom}	CO-udledning 13 % O ₂ ved nominel ydelse	≤1250 mg/m ³
NO_{xnom}	NO _x -udledning 13 % O ₂ ved nominel ydelse	≤200 mg/m ³
OGC_{nom}	Kulbrinteudledning 13 % O ₂ ved nominel ydelse	≤120 mg/m ³
PM_{nom}	Partikeludledning 13 % O ₂ ved nominel ydelse	≤40 mg/m ³
p_{nom}	Minimum røgtræk ved nominel ydelse	12 Pa
T_{snom}	Røggastemperatur ved nominel ydelse	232 °C
$\Phi_{f,g nom}$	Røggasmasseflow ved nominel ydelse	6,4 g/s
T_{class}	Skorstensklassifikation	T400-G
CON or INT	Kontinuerlig drift (CON) / Intermitterende drift (INT)	INT
Type	Ovntype	BE

Grundlæggende tekniske data





d_{out}	Diameter på røggasafgang	150 mm
m_{chim}	Maksimal belastning fra skorsten på ovn	0 kg
m	Masse (vægt)	247-297 kg
H/B/D	Generelle dimensioner - Højde/Bredde/Dybde	1420/730/455 mm

Minimumsafstande til brændbare materialer

d_B	Under bunden	0 mm
d_F	Foran til nederste frontstrålingsområde	780 mm
d_C	Fra toppen af ovn til loft	750 mm
d_R	Bag	220 mm
d_S	Sider	310 mm
d_L	Foran til sidefrontstrålingsområde	850 mm
d_p	Foran	1500 mm
d_{non}	Minimumsafstande til ikke-brændbare vægge	0 mm
s	Isoleringsmaterialets tykkelse	0 mm

*For ydeligere information se ydeevnedeklarationen (DoP)

FYRINGSSKEMA

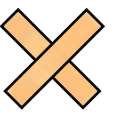
Anbefalet brændstof designationskode: Brændestykker (I)						
	Optænding	Forfyring	Forfyring	Fyring	Fyring	Fyring
Brænde (kg)	1,8	1,8	1,8	1,5	1,5	osv.
Spjæld indstilling (mm)	100% åben (88 mm)	100% åben (88 mm)	35 mm efter 3 min	30 mm efter 2:30 min	30 mm efter 2:30 min	osv.
Placering og længde på brænde	20 cm 	30 cm 	30 cm 	25 cm 	25 cm 	osv.

Kontakt Lotus for uddybende fyringsguide, ved nominel test eller ved udtagelse til markedskontrol.

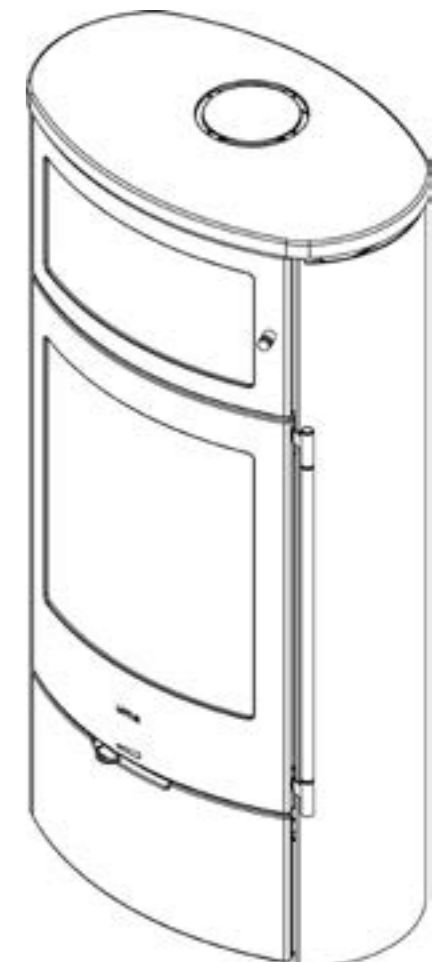
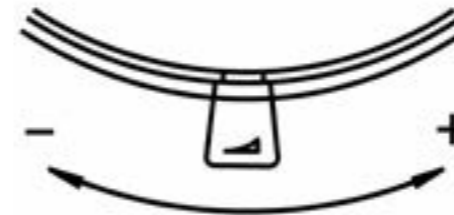
INDSTILLING AF LUFTSPJÆLD

TEKNISK DATA

Test i overensstemmelse med EN 16510-2-1		
P_{nom}	Nominel ydelse	7,5 kW
η_{nom}	Virkningsgrad ved nominel ydelse	86 %
η_S	Sæsonbestemt virkningsgrad ved nominel ydelse	≥65 %
EEl	Energieffektivitetsindeks	115 A+
CO_{nom}	CO-udledning 13 % O ₂ ved nominel ydelse	≤1250 mg/m ³
NOx_{nom}	NOx-udledning 13 % O ₂ ved nominel ydelse	≤200 mg/m ³
OGC_{nom}	Kulbrinteudledning 13 % O ₂ ved nominel ydelse	≤120 mg/m ³
PM_{nom}	Partikeludledning 13 % O ₂ ved nominel ydelse	≤40 mg/m ³
p_{nom}	Minimum røgtræk ved nominel ydelse	12 Pa
T_{snom}	Røggastemperatur ved nominel ydelse	238 °C
$\Phi_{f,g nom}$	Røggasmasseflow ved nominel ydelse	6,4 g/s
T_{class}	Skorstensklassifikation	T400-G
CON or INT	Kontinuerlig drift (CON) / Intermitterende drift (INT)	INT
Type	Ovntype	BE

Grundlæggende tekniske data





d_{out}	Diameter på røggasafgang	150 mm
m_{chim}	Maksimal belastning fra skorsten på ovn	0 kg
m	Masse (vægt)	247-297 kg
H/B/D	Generelle dimensioner - Højde/Bredde/Dybde	1420/730/455 mm

Minimumsafstande til brændbare materialer

d_B	Under bunden	0 mm
d_F	Foran til nederste frontstrålingsområde	780 mm
d_C	Fra toppen af ovn til loft	750 mm
d_R	Bag	220 mm
d_S	Sider	310 mm
d_L	Foran til sidefrontstrålingsområde	850 mm
d_p	Foran	1500 mm
d_{non}	Minimumsafstande til ikke-brændbare vægge	0 mm
s	Isoleringsmaterialets tykkelse	0 mm

*For ydeligere information se ydeevnedeklarationen (DoP)

FYRINGSSKEMA

Anbefalet brændstof designationskode: Brændestykker (I)						
	Optænding	Forfyring	Forfyring	Fyring	Fyring	Fyring
Brænde (kg)	1,8	1,8	1,8	1,5	1,5	osv.
Spjæld indstilling (mm)	100% åben (88 mm)	100% åben (88 mm)	35 mm efter 2:30 min	28 mm efter 2:30 min	28 mm efter 2:30 min	osv.
Placering og længde på brænde	20 cm 	30 cm 	30 cm 	25 cm 	25 cm 	osv.

Kontakt Lotus for uddybende fyringsguide, ved nominel test eller ved udtagelse til markedskontrol.

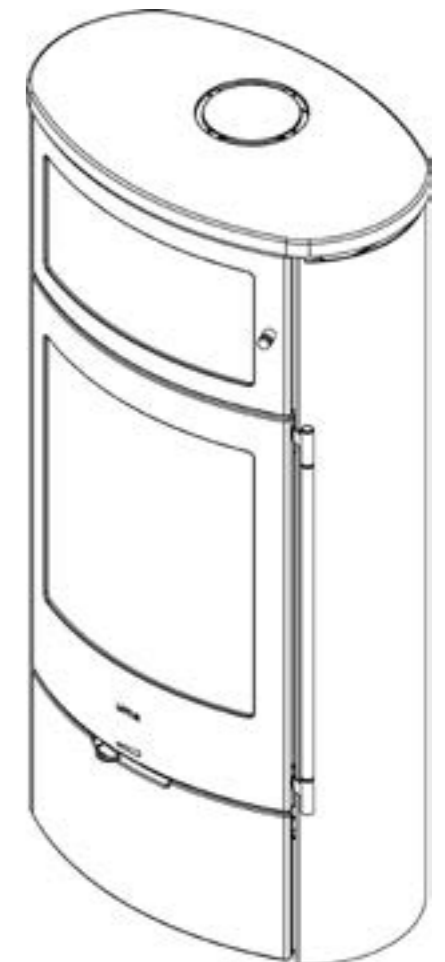
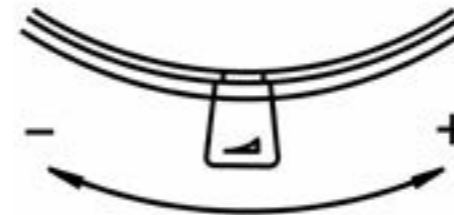
INDSTILLING AF LUFTSPJÆLD

TEKNISK DATA

Test i overensstemmelse med EN 16510-2-1		
P_{nom}	Nominel ydelse	5 kW
η_{nom}	Virkningsgrad ved nominel ydelse	78 %
η_S	Sæsonbestemt virkningsgrad ved nominel ydelse	≥ 65 %
E_{EI}	Energieffektivitetsindeks	103 A
CO_{nom}	CO-udledning 13 % O ₂ ved nominel ydelse	≤ 1250 mg/m ³
NO_{xnom}	NO _x -udledning 13 % O ₂ ved nominel ydelse	≤ 200 mg/m ³
OGC_{nom}	Kulbrinteudledning 13 % O ₂ ved nominel ydelse	≤ 120 mg/m ³
PM_{nom}	Partikeludledning 13 % O ₂ ved nominel ydelse	≤ 40 mg/m ³
p_{nom}	Minimum røgtræk ved nominel ydelse	12 Pa
T_{snom}	Røggastemperatur ved nominel ydelse	330 °C
$\Phi_{f,g nom}$	Røggasmasseflow ved nominel ydelse	4,6 g/s
T_{class}	Skorstensklassifikation	T400-G
CON or INT	Kontinuerlig drift (CON) / Intermitterende drift (INT)	INT
Type	Ovntype	BE

Grundlæggende tekniske data





d_{out}	Diameter på røggasafgang	150 mm
m_{chim}	Maksimal belastning fra skorsten på ovn	0 kg
m	Liva 5 - masse (vægt)	121-175 kg
m	Liva 6 - masse (vægt)	133-192 kg
H/B/D	Liva 5 - generelle dimensioner - Højde/Bredde/Dybde	1000/510/405 mm
H/B/D	Liva 6 - generelle dimensioner - Højde/Bredde/Dybde	1210/510/405 mm

Minimumsafstande til brændbare materialer

d_B	Under bunden - Liva 5, 6	0 mm
d_F	Foran til nederste frontstrålingsområde	0 mm
d_C	Fra toppen af ovn til loft	750 mm
d_R	Bag	150 mm
d_S	Sider	300 mm
d_L	Foran til sidefrontstrålingsområde	800 mm
d_P	Foran	800/500* mm
d_{non}	Minimumsafstande til ikke-brændbare vægge	0 mm
s	Isoleringsmaterialets tykkelse	0/0/NPD/0* mm

*For ydeligere information se ydeevnedeklarationen (DoP)

FYRINGSSKEMA

Anbefalet brændstof designationskode: Brændestykker (I)						
	Optænding	Forfyring	Fyring	Fyring	Fyring	Fyring
Brænde (kg)	2	2	2,1	2,1	2,1	osv.
Placering og længde på brænde	20 cm 	30 cm 	30 cm 	30 cm 	30 cm 	osv.

Kontakt Lotus for uddybende fyringsguide, ved nominel test eller ved udtagelse til markedskontrol.

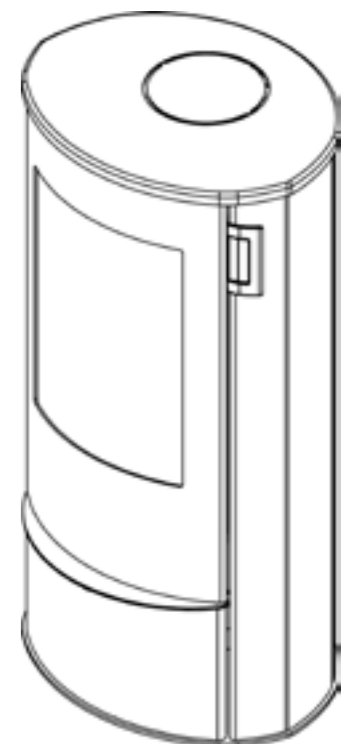
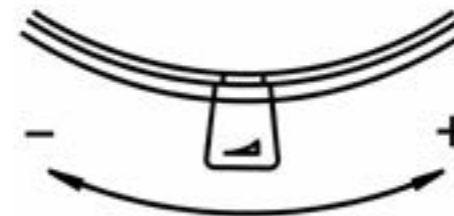
INDSTILLING AF LUFTSPJÆLD

TEKNISK DATA

Test i overensstemmelse med EN 16510-2-1		
P_{nom}	Nominel ydelse	5 kW
η_{nom}	Virkningsgrad ved nominel ydelse	78 %
η_S	Sæsonbestemt virkningsgrad ved nominel ydelse	≥ 65 %
E_{EI}	Energieffektivitetsindeks	103 A
CO_{nom}	CO-udledning 13 % O ₂ ved nominel ydelse	≤ 1250 mg/m ³
NO_{xnom}	NO _x -udledning 13 % O ₂ ved nominel ydelse	≤ 200 mg/m ³
OGC_{nom}	Kulbrinteudledning 13 % O ₂ ved nominel ydelse	≤ 120 mg/m ³
PM_{nom}	Partikeludledning 13 % O ₂ ved nominel ydelse	≤ 40 mg/m ³
p_{nom}	Minimum røgtræk ved nominel ydelse	12 Pa
T_{snom}	Røggastemperatur ved nominel ydelse	330 °C
$\Phi_{f,g nom}$	Røggasmasseflow ved nominel ydelse	4,6 g/s
Tclass	Skorstensklassifikation	T400-G
CON or INT	Kontinuerlig drift (CON) / Intermitterende drift (INT)	INT
Type	Ovntype	BE

Grundlæggende tekniske data





d_{out}	Diameter på røggasafgang	150 mm
m_{chim}	Maksimal belastning fra skorsten på ovn	0 kg
m	Masse (vægt)	157-167 kg
H/B/D	Generelle dimensioner - Højde/Bredde/Dybde	1100/510/405 mm

Minimumsafstande til brændbare materialer

d_B	Under bunden	0 mm
d_F	Foran til nederste frontstrålingsområde	0 mm
d_C	Fra toppen af ovn til loft	750 mm
d_R	Bag	150 mm
d_S	Sider	300 mm
d_L	Foran til sidefrontstrålingsområde	800 mm
d_P	Foran	800 mm
d_{non}	Minimumsafstande til ikke-brændbare vægge	0 mm
s	Isoleringsmaterialets tykkelse	0/0/NPD/0* mm

*For ydeligere information se ydeevnedeklarationen (DoP)

FYRINGSSKEMA

Anbefalet brændstof designationskode: Brændestykker (I)						
	Optænding	Forfyring	Fyring	Fyring	Fyring	Fyring
Brænde (kg)	2	2	2,1	2,1	2,1	osv.
Placering og længde på brænde	20 cm 	30 cm 	30 cm 	30 cm 	30 cm 	osv.

Kontakt Lotus for uddybende fyringsguide, ved nominel test eller ved udtagelse til markedskontrol.

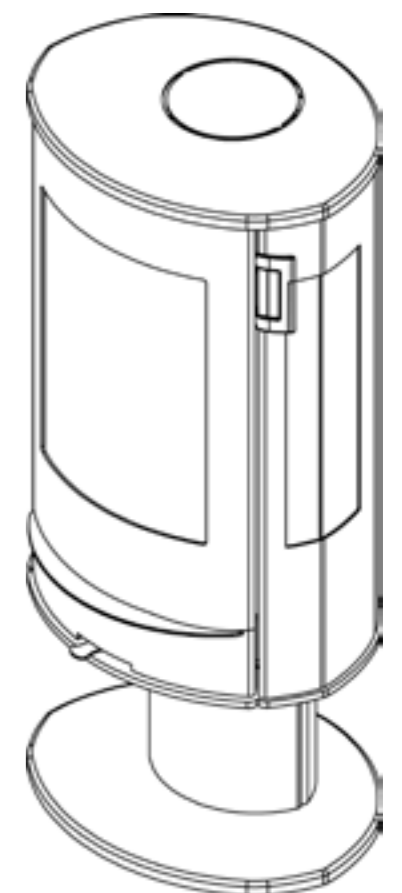
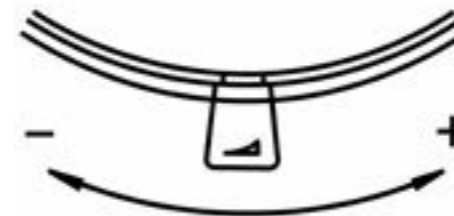
INDSTILLING AF LUFTSPJÆLD

TEKNISK DATA

Test i overensstemmelse med EN 16510-2-1		
P_{nom}	Nominel ydelse	5 kW
η_{nom}	Virkningsgrad ved nominel ydelse	78 %
η_S	Sæsonbestemt virkningsgrad ved nominel ydelse	≥ 65 %
E_{EI}	Energieffektivitetsindeks	103 A
CO_{nom}	CO-udledning 13 % O ₂ ved nominel ydelse	≤ 1250 mg/m ³
NO_{xnom}	NO _x -udledning 13 % O ₂ ved nominel ydelse	≤ 200 mg/m ³
OGC_{nom}	Kulbrinteudledning 13 % O ₂ ved nominel ydelse	≤ 120 mg/m ³
PM_{nom}	Partikeludledning 13 % O ₂ ved nominel ydelse	≤ 40 mg/m ³
p_{nom}	Minimum røgtræk ved nominel ydelse	12 Pa
T_{snom}	Røggastemperatur ved nominel ydelse	330 °C
$\Phi_{f,g nom}$	Røggasmasseflow ved nominel ydelse	4,6 g/s
Tclass	Skorstensklassifikation	T400-G
CON or INT	Kontinuerlig drift (CON) / Intermitterende drift (INT)	INT
Type	Ovntype	BE

Grundlæggende tekniske data





d_{out}	Diameter på røggasafgang	150 mm
m_{chim}	Maksimal belastning fra skorsten på ovn	0 kg
m	Masse (vægt)	110-120 kg
H/B/D	Generelle dimensioner - Højde/Bredde/Dybde	795/510/405 mm

Minimumsafstande til brændbare materialer

d_B	Under bunden	300 mm
d_F	Foran til nederste frontstrålingsområde	0 mm
d_C	Fra toppen af ovn til loft	750 mm
d_R	Bag	150 mm
d_S	Sider	300 mm
d_L	Foran til sidefrontstrålingsområde	800 mm
d_P	Foran	800/500* mm
d_{non}	Minimumsafstande til ikke-brændbare vægge	0 mm
s	Isoleringsmaterialets tykkelse	0/0/NPD/0* mm

*For ydeligere information se ydeevnedeklarationen (DoP)

FYRINGSSKEMA

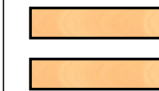
Anbefalet brændstof designationskode: Brændestykker (I)						
	Optænding	Forfyring	Fyring	Fyring	Fyring	Fyring
Brænde (kg)	2	2	2,1	2,1	2,1	osv.
Placering og længde på brænde	20 cm 	30 cm 	30 cm 	30 cm 	30 cm 	osv.

Kontakt Lotus for uddybende fyringsguide, ved nominel test eller ved udtagelse til markedskontrol.

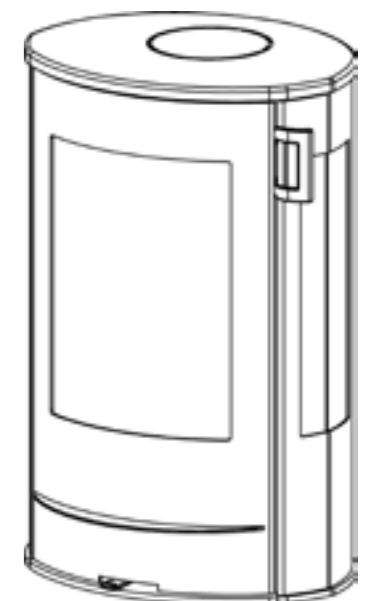
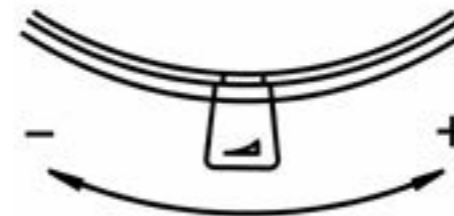
INDSTILLING AF LUFTSPJÆLD

TEKNISK DATA

Test i overensstemmelse med EN 16510-2-1		
P_{nom}	Nominel ydelse	7 kW
η_{nom}	Virkningsgrad ved nominel ydelse	81 %
η_S	Sæsonbestemt virkningsgrad ved nominel ydelse	≥ 65 %
EEl	Energieffektivitetsindeks	107 A+
CO_{nom}	CO-udledning 13 % O ₂ ved nominel ydelse	≤ 1250 mg/m ³
NOx_{nom}	NOx-udledning 13 % O ₂ ved nominel ydelse	≤ 200 mg/m ³
OGC_{nom}	Kulbrinteudledning 13 % O ₂ ved nominel ydelse	≤ 120 mg/m ³
PM_{nom}	Partikeludledning 13 % O ₂ ved nominel ydelse	≤ 40 mg/m ³
p_{nom}	Minimum røgtræk ved nominel ydelse	12 Pa
T_{snom}	Røggastemperatur ved nominel ydelse	315 °C
$\Phi_{f,g nom}$	Røggasmasseflow ved nominel ydelse	6,8 g/s
Tclass	Skorstensklassifikation	T400-G
CON or INT	Kontinuerlig drift (CON) / Intermitterende drift (INT)	INT
Type	Ovntype	BE

Grundlæggende tekniske data





d_{out}	Diameter på røggasafgang	150 mm
m_{chim}	Maksimal belastning fra skorsten på ovn	120 kg
m	Masse (vægt)	162 kg
H/B/D	Generelle dimensioner - Højde/Bredde/Dybde	515/915/500 mm

Minimumsafstande til brændbare materialer

d_B	Under bunden	300 mm
d_F	Foran til nederste frontstrålingsområde	0 mm
d_C	Fra toppen af ovn til loft	750 mm
d_R	Bag	150 mm
d_S	Sider	170 mm
d_L	Foran til sidefrontstrålingsområde	720 mm
d_P	Foran	1100 mm
d_{non}	Minimumsafstande til ikke-brændbare vægge	0 mm
s	Isoleringsmaterialets tykkelse	0/0/NPD/0* mm

*For ydeligere information se ydeevnedeklarationen (DoP)

FYRINGSSKEMA

Anbefalet brændstof designationskode: Brændestykker (I)						
	Optænding	Forfyring	Fyring	Fyring	Fyring	Fyring
Brænde (kg)	2	2	1,5-2,1	1,5-2,1	1,5-2,1	osv.
Placering og længde på brænde	20 cm 	30 cm 	30 cm 	30 cm 	30 cm 	osv.

Kontakt Lotus for uddybende fyringsguide, ved nominel test eller ved udtagelse til markedskontrol.

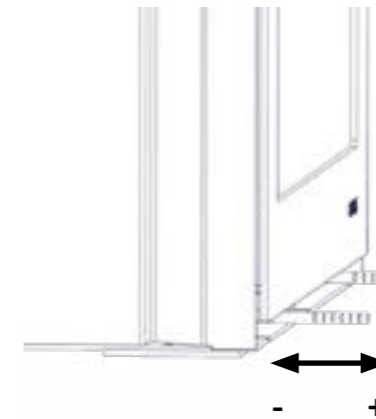
INDSTILLING AF LUFTSPJÆLD

TEKNISK DATA

Test i overensstemmelse med EN 16510-2-1		
P_{nom}	Nominel ydelse	7 kW
η_{nom}	Virkningsgrad ved nominel ydelse	81 %
η_S	Sæsonbestemt virkningsgrad ved nominel ydelse	≥ 65 %
EEl	Energieffektivitetsindeks	107 A+
CO_{nom}	CO-udledning 13 % O ₂ ved nominel ydelse	≤ 1250 mg/m ³
NOx_{nom}	NOx-udledning 13 % O ₂ ved nominel ydelse	≤ 200 mg/m ³
OGC_{nom}	Kulbrinteudledning 13 % O ₂ ved nominel ydelse	≤ 120 mg/m ³
PM_{nom}	Partikeludledning 13 % O ₂ ved nominel ydelse	≤ 40 mg/m ³
p_{nom}	Minimum røgtræk ved nominel ydelse	12 Pa
T_{snom}	Røggastemperatur ved nominel ydelse	315 °C
$\Phi_{f,g nom}$	Røggasmasseflow ved nominel ydelse	6,8 g/s
T_{class}	Skorstensklassifikation	T400-G
CON or INT	Kontinuerlig drift (CON) / Intermitterende drift (INT)	INT
Type	Ovntype	BE

Grundlæggende tekniske data





d_{out}	Diameter på røggasafgang	150 mm
m_{chim}	Maksimal belastning fra skorsten på ovn	120 kg
m	Living base - masse (vægt)	190 kg
m	Living cube - masse (vægt)	211 kg
H/B/D	Living base - generelle dimensioner - Højde/Bredde/Dybde	800/915/500 mm
H/B/D	Living cube - generelle dimensioner - Højde/Bredde/Dybde	910/915/500 mm

Minimumsafstande til brændbare materialer

d_B	Under bunden	0 mm
d_F	Foran til nederste frontstrålingsområde	0 mm
d_C	Fra toppen af ovn til loft	750 mm
d_R	Bag	150 mm
d_S	Sider	170 mm
d_L	Foran til sidefrontstrålingsområde	720 mm
d_P	Foran	1100 mm
d_{non}	Minimumsafstande til ikke-brændbare vægge	0 mm
s	Isoleringsmaterialets tykkelse	0/0/NPD/0* mm

*For ydeligere information se ydeevnedeklarationen (DoP)

FYRINGSSKEMA

Anbefalet brændstof designationskode: Brændestykker (I)						
	Optænding	Forfyring	Fyring	Fyring	Fyring	Fyring
Brænde (kg)	2	2	1,5-2,1	1,5-2,1	1,5-2,1	osv.
Placering og længde på brænde	20 cm 	30 cm 	30 cm 	30 cm 	30 cm 	osv.

Kontakt Lotus for uddybende fyringsguide, ved nominel test eller ved udtagelse til markedskontrol.

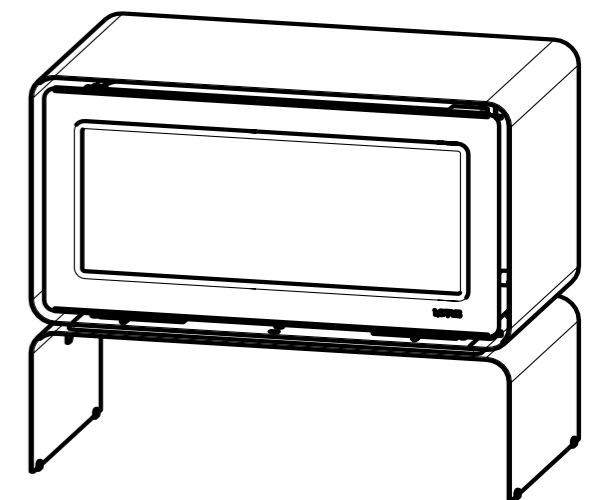
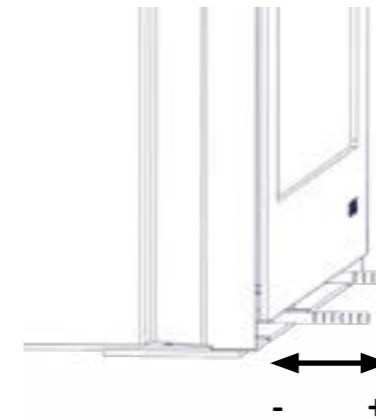
INDSTILLING AF LUFTSPJÆLD

TEKNISK DATA





Test i overensstemmelse med EN 16510-2-1		
P_{nom}	Nominel ydelse	5,9 kW
η_{nom}	Virkningsgrad ved nominel ydelse	80 %
η_S	Sæsonbestemt virkningsgrad ved nominel ydelse	≥65 %
E_{EI}	Energieffektivitetsindeks	106 A
CO_{nom}	CO-udledning 13 % O ₂ ved nominel ydelse	≤1250 mg/m ³
NO_{xnom}	NO _x -udledning 13 % O ₂ ved nominel ydelse	≤200 mg/m ³
OGC_{nom}	Kulbrinteudledning 13 % O ₂ ved nominel ydelse	≤120 mg/m ³
PM_{nom}	Partikeludledning 13 % O ₂ ved nominel ydelse	≤40 mg/m ³
p_{nom}	Minimum røgtræk ved nominel ydelse	12 Pa
T_{snom}	Røggastemperatur ved nominel ydelse	329 °C
Φ_{f,g nom}	Røggasmasseflow ved nominel ydelse	5,5 g/s
Tclass	Skorstensklassifikation	T400- G
CON or INT	Kontinuerlig drift (CON) / Intermitterende drift (INT)	INT
Type	Ovntype	BF
L	Lækagetest- 10 Pa	NPD m ³ /h

Grundlæggende tekniske data		
d_{out}	Diameter på røggasafgang	150 mm
m_{chim}	Maksimal belastning fra skorsten på ovn	120 kg
m	Mondo 30 - masse (vægt)	120-153 kg
m	Mondo 30M - masse (vægt)	210 kg
H/B/D	Mondo 30 - generelle dimensioner- Højde/Bredde/Dybde	990/480/410 mm
H/B/D	Mondo 30M - generelle dimensioner- Højde/Bredde/Dybde	1230/480/410 mm

Minimumsafstande til brændbare materialer		
d_B	Under bunden	0 mm
d_F	Foran til nederste frontstrålingsområde	0 mm
d_C	Fra toppen af ovn til loft	750 mm
d_R	Bag	180 mm
d_S	Sider	250 mm
d_L	Foran til sidefrontstrålingsområde	620 mm
d_P	Foran	1150 mm
d_{non}	Minimumsafstande til ikke-brændbare vægge	0 mm
s	Isoleringsmaterialets tykkelse	0/0/NPD/0* mm

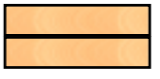
*For ydeligere information se ydeevnedeklarationen (DoP)

FYRINGSSKEMA

Anbefalet brændstof designationskode: Brændestykker (I)						
	Optænding	Forfyring	Fyring	Fyring	Fyring	Fyring
Brænde (kg)	2	2	1,4	1,4	1,4	osv.
Spjæld indstilling (mm)	100% åben (55 mm)	100% åben (55 mm)	20 mm efter 2:10 min	20 mm efter 2:10 min	20 mm efter 2:10 min	osv.
Placering og længde på brænde	20 cm 	25 cm 	22 cm 	22 cm 	22 cm 	osv.

Kontakt Lotus for uddybende fyringsguide, ved nominel test eller ved udtagelse til markedskontrol.

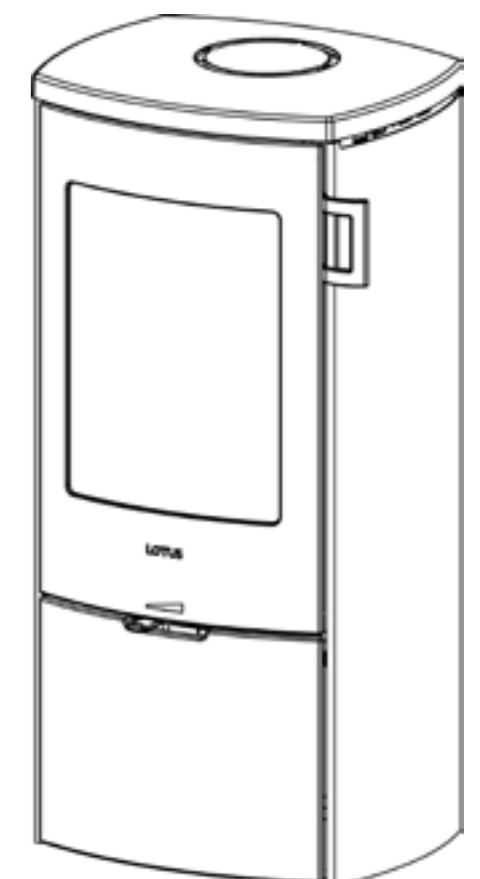
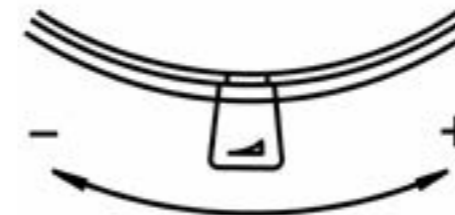
INDSTILLING AF LUFTSPJÆLD

TEKNISK DATA

Test i overensstemmelse med EN 16510-2-1		
P_{nom}	Nominel ydelse	5,9 kW
η_{nom}	Virkningsgrad ved nominel ydelse	80 %
η_S	Sæsonbestemt virkningsgrad ved nominel ydelse	≥ 65 %
E_{EI}	Energieffektivitetsindeks	106 A
CO_{nom}	CO-udledning 13 % O ₂ ved nominel ydelse	≤ 1250 mg/m ³
NO_{xnom}	NOx-udledning 13 % O ₂ ved nominel ydelse	≤ 200 mg/m ³
OGC_{nom}	Kulbrinteudledning 13 % O ₂ ved nominel ydelse	≤ 120 mg/m ³
PM_{nom}	Partikeludledning 13 % O ₂ ved nominel ydelse	≤ 40 mg/m ³
p_{nom}	Minimum røgtræk ved nominel ydelse	12 Pa
T_{snom}	Røggastemperatur ved nominel ydelse	329 °C
$\Phi_{f,g nom}$	Røggasmasseflow ved nominel ydelse	5,5 g/s
T_{class}	Skorstensklassifikation	T400- G
CON or INT	Kontinuerlig drift (CON) / Intermitterende drift (INT)	INT
Type	Ovntype	BF
L	Lækagetest- 10 Pa	NPD m ³ /h

Grundlæggende tekniske data





d_{out}	Diameter på røggasafgang	150 mm
m_{chim}	Maksimal belastning fra skorsten på ovn	120 kg
m	Masse (vægt)	112 kg
H/B/D	Generelle dimensioner- Højde/Bredde/Dybde	990/480/410 mm

Minimumsafstande til brændbare materialer

d_B	Under bunden	0 mm
d_F	Foran til nederste frontstrålingsområde	0 mm
d_C	Fra toppen af ovn til loft	750 mm
d_R	Bag	180 mm
d_S	Sider	600 mm
d_L	Foran til sidefrontstrålingsområde	0 mm
d_p	Foran	1000/600* mm
d_{non}	Minimumsafstande til ikke-brændbare vægge	0 mm
s	Isoleringsmaterialets tykkelse	0/0/NPD/0* mm

*For ydeligere information se ydeevnedeklarationen (DoP)

FYRINGSSKEMA

Anbefalet brændstof designationskode: Brændestykker (I)						
	Optænding	Forfyring	Fyring	Fyring	Fyring	Fyring
Brænde (kg)	2	2	1,4	1,4	1,4	osv.
Spjæld indstilling (mm)	100% åben (55 mm)	100% åben (55 mm)	20 mm efter 2:10 min	20 mm efter 2:10 min	20 mm efter 2:10 min	osv.
Placering og længde på brænde	20 cm 	25 cm 	22 cm 	22 cm 	22 cm 	osv.

Kontakt Lotus for uddybende fyringsguide, ved nominel test eller ved udtagelse til markedskontrol.

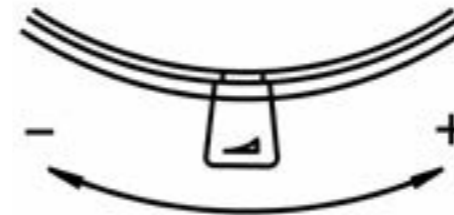
INDSTILLING AF LUFTSPJÆLD

TEKNISK DATA





Test i overensstemmelse med EN 16510-2-1		
P_{nom}	Nominel ydelse	5 kW
η_{nom}	Virkningsgrad ved nominel ydelse	81 %
η_S	Sæsonbestemt virkningsgrad ved nominel ydelse	≥65 %
E_{EI}	Energieffektivitetsindeks	107 A+
CO_{nom}	CO-udledning 13 % O ₂ ved nominel ydelse	≤1250 mg/m ³
NO_{xnom}	NO _x -udledning 13 % O ₂ ved nominel ydelse	≤200 mg/m ³
OGC_{nom}	Kulbrinteudledning 13 % O ₂ ved nominel ydelse	≤120 mg/m ³
PM_{nom}	Partikeludledning 13 % O ₂ ved nominel ydelse	≤40 mg/m ³
p_{nom}	Minimum røgtræk ved nominel ydelse	12 Pa
T_{snom}	Røggastemperatur ved nominel ydelse	305 °C
Φ_{f,g nom}	Røggasmasseflow ved nominel ydelse	4,8 g/s
Tclass	Skorstensklassifikation	Pass
CON or INT	Kontinuerlig drift (CON) / Intermitterende drift (INT)	INT
Type	Ovntype	BF
L	Lækagetest- 10 Pa	1,66 m ³ /h

Grundlæggende tekniske data		
d_{out}	Diameter på røggasafgang	150 mm
m_{chim}	Maksimal belastning fra skorsten på ovn	120 kg
m	Orbis 1 - masse (vægt)	142-145 kg
m	Orbis 2 - masse (vægt)	181-184 kg
m	Orbis 3 - masse (vægt)	220-223 kg
H/B/D	Orbis 1 - generelle dimensioner- Højde/Bredde/Dybde	1090/465/465 mm
H/B/D	Orbis 2 - generelle dimensioner- Højde/Bredde/Dybde	1290/465/465 mm
H/B/D	Orbis 3 - generelle dimensioner- Højde/Bredde/Dybde	1490/465/465 mm

Minimumsafstande til brændbare materialer		
d_B	Under bunden	0 mm
d_F	Foran til nederste frontstrålingsområde	0 mm
d_C	Fra toppen af ovn til loft	750 mm
d_R	Bag	125/75* mm
d_S	Sider	600 mm
d_L	Foran til sidefrontstrålingsområde	0 mm
d_P	Foran	1100 mm
d_{non}	Minimumsafstande til ikke-brændbare vægge	0 mm
s	Isoleringsmaterialets tykkelse	30* mm

*For ydeligere information se ydeevnedeklarationen (DoP)

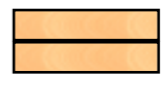
FYRINGSSKEMA

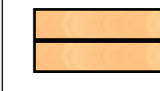
Anbefalet brændstof designationskode: Brændestykker (I)						
	Optænding	Forfyring	Fyring	Fyring	Fyring	Fyring
Brænde (kg)	2,7	1,9	1,3	1,3	1,3	osv.
Spjæld indstilling (mm)	100% åben (30,5 mm)	26 mm efter 3:30 min	22 mm efter 2:30 min	22 mm efter 2:40 min	22 mm efter 2:40 min	osv.
Placering og længde på brænde	20 cm 	25 cm 	23 cm 	23 cm 	23 cm 	osv.

Kontakt Lotus for uddybende fyringsguide, ved nominel test eller ved udtagelse til markedskontrol.

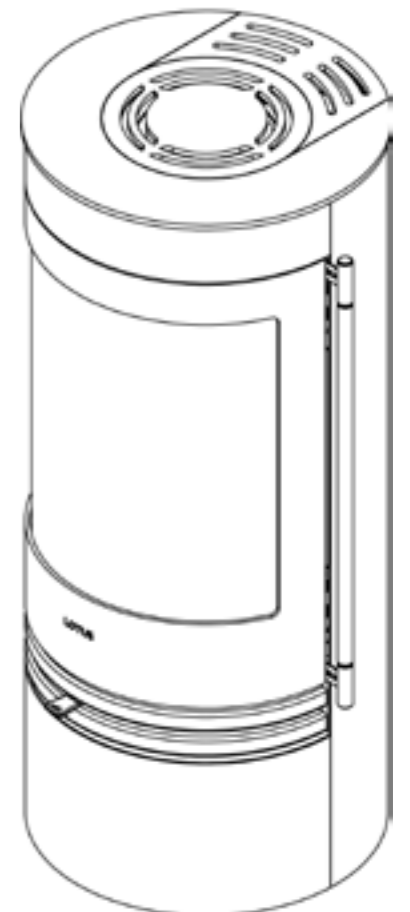
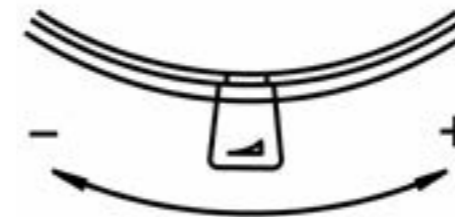
INDSTILLING AF LUFTSPJÆLD

TEKNISK DATA





Test i overensstemmelse med EN 16510-2-1		
P_{nom}	Nominel ydelse	5 kW
η_{nom}	Virkningsgrad ved nominel ydelse	83 %
η_S	Sæsonbestemt virkningsgrad ved nominel ydelse	≥65 %
E_{EI}	Energieffektivitetsindeks	110 A+
CO_{nom}	CO-udledning 13 % O ₂ ved nominel ydelse	≤1250 mg/m ³
NO_{xnom}	NO _x -udledning 13 % O ₂ ved nominel ydelse	≤200 mg/m ³
OGC_{nom}	Kulbrinteudledning 13 % O ₂ ved nominel ydelse	≤120 mg/m ³
PM_{nom}	Partikeludledning 13 % O ₂ ved nominel ydelse	≤40 mg/m ³
p_{nom}	Minimum røgtræk ved nominel ydelse	12 Pa
T_{snom}	Røggastemperatur ved nominel ydelse	296 °C
Φ_{f,g nom}	Røggasmasseflow ved nominel ydelse	4,8 g/s
Tclass	Skorstensklassifikation	Pass
CON or INT	Kontinuerlig drift (CON) / Intermitterende drift (INT)	INT
Type	Ovntype	BF
L	Lækagetest- 10 Pa	1,66 m ³ /h

Grundlæggende tekniske data		
d_{out}	Diameter på røggasafgang	150 mm
m_{chim}	Maksimal belastning fra skorsten på ovn	120 kg
m	Orbis 1 E - masse (vægt)	142-145 kg
m	Orbis 2 E - masse (vægt)	181-184 kg
m	Orbis 3 E - masse (vægt)	220-223 kg
H/B/D	Orbis 1 E - generelle dimensioner- Højde/Bredde/Dybde	1090/465/465 mm
H/B/D	Orbis 2 E - generelle dimensioner- Højde/Bredde/Dybde	1290/465/465 mm
H/B/D	Orbis 3 E - generelle dimensioner- Højde/Bredde/Dybde	1490/465/465 mm

Minimumsafstande til brændbare materialer		
d_B	Under bunden	0 mm
d_F	Foran til nederste frontstrålingsområde	0 mm
d_C	Fra toppen af ovn til loft	750 mm
d_R	Bag	125/75* mm
d_S	Sider	600 mm
d_L	Foran til sidefrontstrålingsområde	0 mm
d_P	Foran	1100 mm
d_{non}	Minimumsafstande til ikke-brændbare vægge	0 mm
s	Isoleringsmaterialets tykkelse	30* mm

*For ydeligere information se ydeevnedeklarationen (DoP)

FYRINGSSKEMA

Anbefalet brændstof designationskode: Brændestykker (I)						
	Optænding	Forfyring	Fyring	Fyring	Fyring	Fyring
Brænde (kg)	2,6	1,9	1,2	1,2	1,2	osv.
Spjæld indstilling (mm)	100% åben (30,5 mm)	26 mm efter 3:45 min	22 mm efter 3:00 min	22 mm efter 3:00 min	22 mm efter 3:00 min	osv.
Placering og længde på brænde	20 cm 	25 cm 	23 cm 	23 cm 	23 cm 	osv.

Kontakt Lotus for uddybende fyringsguide, ved nominel test eller ved udtagelse til markedskontrol.

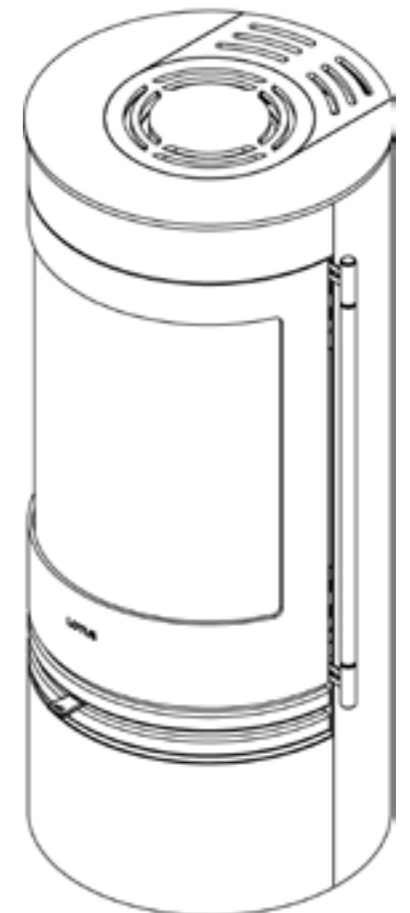
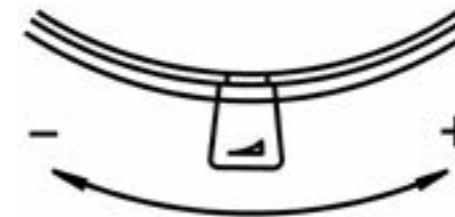
INDSTILLING AF LUFTSPJÆLD

TEKNISK DATA





Test i overensstemmelse med EN 16510-2-1		
P_{nom}	Nominel ydelse	5,5 kW
η_{nom}	Virkningsgrad ved nominel ydelse	88 %
η_S	Sæsonbestemt virkningsgrad ved nominel ydelse	≥65 %
E_{EI}	Energieffektivitetsindeks	117 A+
CO_{nom}	CO-udledning 13 % O ₂ ved nominel ydelse	≤1250 mg/m ³
NO_{xnom}	NO _x -udledning 13 % O ₂ ved nominel ydelse	≤200 mg/m ³
OGC_{nom}	Kulbrinteudledning 13 % O ₂ ved nominel ydelse	≤120 mg/m ³
PM_{nom}	Partikeludledning 13 % O ₂ ved nominel ydelse	≤40 mg/m ³
p_{nom}	Minimum røgtræk ved nominel ydelse	12 Pa
T_{snom}	Røggastemperatur ved nominel ydelse	208 °C
Φ_{f,g nom}	Røggasmasseflow ved nominel ydelse	4,6 g/s
Tclass	Skorstensklassifikation	Pass
CON or INT	Kontinuerlig drift (CON) / Intermitterende drift (INT)	INT
Type	Ovntype	BF
L	Lækagetest- 10 Pa	1,66 m ³ /h

Grundlæggende tekniske data		
d_{out}	Diameter på røggasafgang	150 mm
m_{chim}	Maksimal belastning fra skorsten på ovn	120 kg
m	Orbis 1 ecoline - masse (vægt)	142-145 kg
m	Orbis 2 ecoline - masse (vægt)	181-184 kg
m	Orbis 3 ecoline - masse (vægt)	220-223 kg
H/B/D	Orbis 1 ecoline - generelle dimensioner- Højde/Bredde/Dybde	1090/465/465 mm
H/B/D	Orbis 2 ecoline - generelle dimensioner- Højde/Bredde/Dybde	1290/465/465 mm
H/B/D	Orbis 3 ecoline - generelle dimensioner- Højde/Bredde/Dybde	1490/465/465 mm

Minimumsafstande til brændbare materialer		
d_B	Under bunden	0 mm
d_F	Foran til nederste frontstrålingsområde	0 mm
d_C	Fra toppen af ovn til loft	750 mm
d_R	Bag	125/75* mm
d_S	Sider	600 mm
d_L	Foran til sidefrontstrålingsområde	0 mm
d_P	Foran	1100 mm
d_{non}	Minimumsafstande til ikke-brændbare vægge	0 mm
s	Isoleringsmaterialets tykkelse	30* mm

*For ydeligere information se ydeevnedeklarationen (DoP)

FYRINGSSKEMA

Anbefalet brændstof designationskode: Brændestykker (I)						
	Optænding	Forfyring	Fyring	Fyring	Fyring	Fyring
Brænde (kg)	2,7	1,9	1,25	1,25	1,25	osv.
Spjæld indstilling (mm)	100% åben (30,5 mm)	25 mm efter 3:45 min	21 mm efter 2:50 min	21 mm efter 2:45 min	21 mm efter 2:45 min	osv.
Placering og længde på brænde	20 cm 	25 cm 	23 cm 	23 cm 	23 cm 	osv.

Kontakt Lotus for uddybende fyringsguide, ved nominel test eller ved udtagelse til markedskontrol.

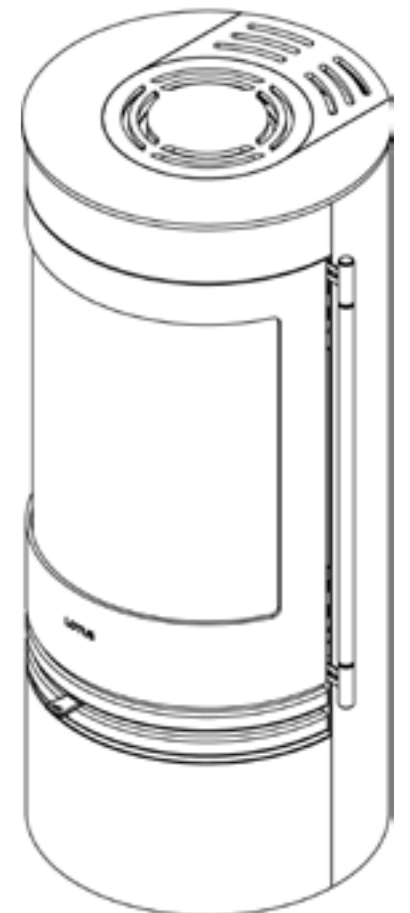
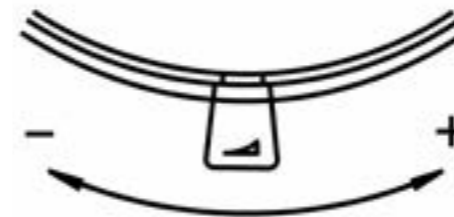
INDSTILLING AF LUFTSPJÆLD

TEKNISK DATA





Test i overensstemmelse med EN 16510-2-1		
P_{nom}	Nominel ydelse	5 kW
η_{nom}	Virkningsgrad ved nominel ydelse	80 %
η_S	Sæsonbestemt virkningsgrad ved nominel ydelse	≥65 %
E_{EI}	Energieffektivitetsindeks	107 A+
CO_{nom}	CO-udledning 13 % O ₂ ved nominel ydelse	≤1250 mg/m ³
NO_{xnom}	NO _x -udledning 13 % O ₂ ved nominel ydelse	≤200 mg/m ³
OGC_{nom}	Kulbrinteudledning 13 % O ₂ ved nominel ydelse	≤120 mg/m ³
PM_{nom}	Partikeludledning 13 % O ₂ ved nominel ydelse	≤40 mg/m ³
p_{nom}	Minimum røgtræk ved nominel ydelse	12 Pa
T_{snom}	Røggastemperatur ved nominel ydelse	248 °C
Φ_{f,g nom}	Røggasmasseflow ved nominel ydelse	5,1 g/s
Tclass	Skorstensklassifikation	Pass
CON or INT	Kontinuerlig drift (CON) / Intermitterende drift (INT)	INT
Type	Ovntype	CA
L	Lækagetest- 10 Pa	0,83 m ³ /h

Grundlæggende tekniske data		
d_{out}	Diameter på røggasafgang	150 mm
m_{chim}	Maksimal belastning fra skorsten på ovn	120 kg
m	Prestige basic - masse (vægt)	127 kg
m	Prestige S - masse (vægt)	142-147 kg
m	Prestige M - masse (vægt)	356 kg
m	Prestige MST - masse (vægt)	326 kg
m	Prestige Magic 40 - masse (vægt)	129-158 kg
H/B/D	Prestige basic - generelle dimensioner- Højde/Bredde/Dybde	1070/470/390 mm
H/B/D	Prestige S - generelle dimensioner- Højde/Bredde/Dybde	1090/470/390 mm
H/B/D	Prestige M - generelle dimensioner- Højde/Bredde/Dybde	1260/560/435 mm
H/B/D	Prestige MST - generelle dimensioner- Højde/Bredde/Dybde	1225/555/435 mm
H/B/D	Prestige Magic 40 - generelle dimensioner- Højde/Bredde/Dybde	1215/485/390 mm

Minimumsafstande til brændbare materialer		
d_B	Under bunden	0 mm
d_F	Foran til nederste frontstrålingsområde	0 mm
d_C	Fra toppen af ovn til loft	>750 mm
d_R	Bag	150 mm
d_S	Sider	250 mm
d_L	Foran til sidefrontstrålingsområde	0 mm
d_p	Foran	800 mm
d_{non}	Minimumsafstande til ikke-brændbare vægge	0 mm
s	Isoleringsmaterialets tykkelse	NPD mm

*For ydeligere information se ydeevnedeklarationen (DoP)

FYRINGSSKEMA

Anbefalet brændstof designationskode: Brændestykker (I)						
	Optænding	Forfyring	Fyring	Fyring	Fyring	Fyring
Brænde (kg)	2	2	2,1	2,1	2,1	osv.
Placering og længde på brænde	20 cm 	30 cm 	30 cm 	30 cm 	30 cm 	

Kontakt Lotus for uddybende fyringsguide, ved nominel test eller ved udtagelse til markedskontrol.

INDSTILLING AF LUFTSPJÆLD

Table 1

Model identifier:*

Indirect heating function: N.A

Direct heat output:*

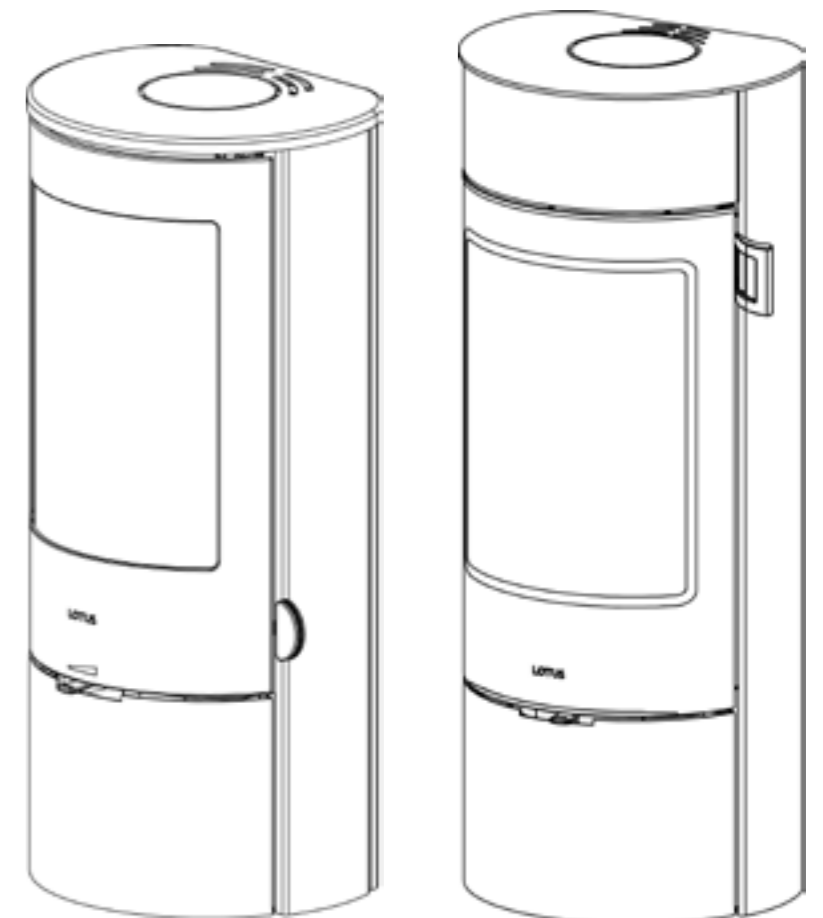
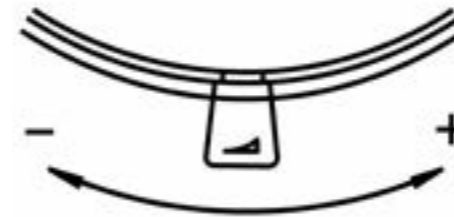
Fuel	Preferred fuel	Other suitable fuel(s)	η_s [%]	Local heating emissions at nominal heat output [X] mg/Nm ³ (13% O ₂)				Emissions from local heating at minimal rated heat output [X] mg/Nm ³ (13% O ₂)			
				PM	OGC	CO	NOx	PM	OGC	CO	NOx
Wood logs, moisture content \leq 25 %		no	*	*	*	*	*	NA	NA	NA	NA
Compressed wood, moisture content < 12 % (e.g. according to ISO 17225-3)	yes	no									
Other woody biomass	no	no									
Non-woody biomass	no	no									
Anthracite and dry steam coal	no	no									
Hard coke	no	no									
Low temperature coke	no	no									
Bituminous coal	no	no									
Lignite briquettes	no	no									
Peat briquettes	no	no									
Blended fossil fuel briquettes	no	no									
Other fossil fuel	no	no									
Blended biomass and fossil fuel briquettes	no	no									
Other blend of biomass and solid fuel	no	no									

Heat output	Symbol	Value	Unit
Nominal heat output	P nom	*	kW
Minimum heat output	P min	N.A.	kW
Auxiliary power consumption			
At nominal heat output	el max	N.A.	kW
At minimum heat output	el min	N.A.	kW
In standby mode	el SB	N.A.	kW

Fuel efficiency (Based on the net calorific value (NCV))	Symbol	Value	Unit
Fuel efficiency at nominal heat output	$\eta_{th,nom}$	*	%
Fuel efficiency at minimum heat output	$\eta_{th,min}$	N.A.	%
Permanent pilot flame power requirement			
Pilot flame power requirement (if applicable)	Ppilot	N.A.	kW

Type of heat output/room temperature control

Single-stage heat output, no room temperature control	No
two or more manual stages, no room temperature control	Yes
with mechanic thermostat room temperature control	No
with electronic room temperature control	No
with electronic room temperature control plus day timer	No
with electronic room temperature control plus week timer	No

Other control options

room temperature control, with presence detectors	No
room temperature control, with open window detection	No
with distance control option	No

*See the CE Declaration of conformity and the technical data sheet for the stove model.