



Pilleovne med MULTIFUOCO



FUNKTION OG BETJENING
FIRMWARE FWAD00 - H09901230

 **PIAZZETTA**



Kære kunde

Tak for dit valg af et af vores produkter. Det er resultatet af mange års erfaring samt løbende forskning og udvikling indenfor sikkerhed, pålidelighed og ydelse.

Den medfølgende dokumentation indeholder alle nødvendige informationer og nyttige tip til at gøre dig fortrolig med dit produkt og bruge det sikkert og effektivitet.

- i** Inden du fortsætter med installationen eller ibrugtagning af produktet, skal du omhyggeligt læse al dokumentation og information, der følger med produktet og eventuelt tilbehør samt anden dokumentation, der er nævnt heri.
- Hvis du har problemer eller er i tvivl, bedes du kontakte din forhandler.

- i** Denne brugsanvisning indeholder INFORMATION om PRODUKTETS FUNKTION.
- For yderligere information henvises til brugsanvisningen "*INFORMATION OM PRODUKTET OG DETS INSTALLATION OG VEDLIGEHOLDELSE*".

For betingelser, begrænsninger og udelukkelse henvises til garantibeviset, der er vedlagt produktet. Producenten kan uden forudgående varsel foretage de ændringer, som skønnes passende for udvikling og fornyelse af produktet.

Billederne vist i denne brugsanvisning er forklarende og kan nogle gange afvige fra dit produkt.

CERTIFIKATER og DEKLARATIONER I ELEKTRONISK FORMAT er tilgængelige, hvor det er forudsat i lovbestemmelserne, der findes anvendelse på dit produkt. Du kan hente disse dokumenter på vores hjemmeside (www.piazzetta.com) i sektionen "produkter" på siden med specifikationerne for det relevante produkt.

Dette dokument tilhører Gruppo Piazzetta S.p.A. og må ikke gengives eller videregives til tredjemand, hverken helt eller delvist, uden vores skriftlige tilladelse. Gruppo Piazzetta S.p.A. forbeholder sig alle rettigheder i henhold til loven om immateriel ejendomsret.

INDHOLDSFORTEGNELSE

1	GENERELLE INFORMATIONER	4
2	BRÆNDELSE	6
3	FJERNBETJENING	7
3.1	Fjernbetjeningens funktioner	7
3.2	Udskiftning af batterierne i fjernbetjeningen	7
4	BETJENINGSDISPLAY PÅ PRODUKTET	7
4.1	Funktioner i betjeningsdisplay med seks taster	7
4.2	Indstilling af sprog	8
5	FØR DU TÆNDER FOR PRODUKTET	8
5.1	Anvisninger til den første tænding	8
5.2	Kontrol af elnettets frekvens og spænding	9
5.3	Påfyldning af snegleskrue	9
6	SÅDAN TÆNDER DU FOR PRODUKTET	9
7	REGULERING AF EFFEKTEN	9
8	REGULERING AF RUMTEMPERATUR	10
9	REGULERING AF VENTILATIONEN	10
10	SÅDAN SLUKKER DU FOR PRODUKTET	10
11	SÆRLIGE TILFÆLDE	10
11.1	Genstart i slukningsfasen	10
11.2	Slukning under tændingsfasen	10
11.3	Sikkerhedsadvarsel: Hvad gør jeg?	11
11.4	Drift under dårlige vejrforhold	11
12	MENU	12
12.1	Funktionerne i HOVEDMENUEN	12
12.2	Taster, som åbner menuen	13
13	INDSTILLING AF DATO OG KLOKESLÆT (UR)	13
14	PROGRAMMERING AF TIMEREN	13
15	ENERGY SAVING	15
16	NATURAL MODE	16
17	AKTIVERING AF LYDSIGNAL (SUMMER)	16
18	INSTALLATØR	17
18.1	Kontakten N.PEL / PELLET	17
18.2	Funktion med ekstern termostat	17
18.3	Timetæller hukommelse	18
18.4	Display	18
18.5	Parametre	19
19	OVNENS STATUS	19
20	MEDDELELSER - SIKKERHEDSADVARSLER - FUNKTIONSFORSTYRELSE	19
20.1	Meddelelser	19
	Meddelelsen "RENG. BRÆNDESKÅL"	19
	Meddelelsen "TØM BRÆNDESKÅL"	19
	Meddelelsen "SERVICE"	20
	Meddelelsen "TERM EXT OK"	20
	Meddelelsen "OFF T"	20
	Meddelelsen "OFF E"	20
	Meddelelsen "OFF N"	20
	Meddelelsen "P1 N"	20
	Meddelelsen "ENERGY OK"	20
	Meddelelsen "ENS"	20
	Meddelelsen "AFKØLING"	20
	Meddelelsen "GENSTART INGEN SPÆNDING"	20
	Meddelelsen "INGEN PÅFYLDNING"	20
	Meddelelsen "TASTATUR LÅST"	20
	Meddelelsen "LUK"	20
20.2	Sikkerhedsmeddelelser	21
	Advarslen "E1"	21
	Advarslen "E2"	22
	Advarslen "E3"	22
	Advarslen "E4"	22
	Advarslen "E6"	22
	Advarslen "E7"	23
	Advarslen "E8"	23
	Advarslen "E9"	23
	Advarslen "E10"	23
	Advarslen "E12"	24
	Advarslen "E14"	24
	Advarslen "E19"	24
20.3	Andre funktionsfejl	24
	Periodisk manglende tænding	24

Betjeningspanelet tænder ikke	24
Produktet fungerer i 10 minutter og slukkes derefter	25
Strømafbrydelse (ingen strømtilførslen)	25
Et punkt i menuen er ikke tilgængeligt	25

1 GENERELLE INFORMATIONER

Definition: Med udtrykket **anlæg** forstås gruppen, som udgøres af produktet og alle de nødvendige installationer, der medgår til dets drift. Disse er for eksempel luftindtag, hele røgudsugnings-systemet (røgkanal, røgrør og skorstenstop), installationsrummet, andre varmekilder, installationer til varmespredning (kanalisering af varm luft eller hydraulisk system).

Definition: Udtrykket **standarder** eller **lovgivning** forstås alle europæiske, nationale og lokale forskrifter, særlige eller konventionelle bestemmelser, der stammer fra bygningsreglementer, ser-vitutter, love eller administrative bestemmelser, der er gældende på stedet for produktets installation.

Definition: Med udtrykket **lufttæt produkt** forstås et (specialde-signet) produktet, der suger den nødvendige forbrændingsluft fra et andet miljø end rummet, hvor produktet er installeret. Med udtrykket **installation af lufttæt produkt** forstås installation af disse produkter på en måde, så al nødvendig forbrændingsluft suges ind eksternt fra.

- Denne brugsanvisning er af producenten udarbejdet som en integreret og vigtig del af produktet. I tilfælde af videresalg eller overdragelse af produktet, skal du altid sørge for, at brugsanvisningen følger med. De informationer, som den indeholder, er rettet til køberen og alle de personer, der i forskellige egenskaber bidrager til installation, brug og vedligeholdelse af produktet.
- Inden du fortsætter med installationen eller ibrugtagning af produktet, skal du omhyggeligt læse al dokumentation og information, der følger med produktet og eventuelt tilbehør samt anden dokumentation, der er nævnt heri. Hvis du har problemer eller er i tvivl, bedes du kontakte din forhandler.
- Gruppo Piazzetta S.p.A. fraskriver sig ethvert ansvar for farlige situationer, mangler, defekter eller funktionsfejl på produktet og for materielle skader på personer og dyr som følge af ændring af produktet eller installation, brug og vedligeholdelse, der ikke overholder de gældende regler og producentens anvisninger.
- Eventuelle ændringer af de oprindeligt indstillede parametre, der bestemmer produktets drift, er forbeholdt forhandleren, og kun med de værdier, som producenten har anvist. Alt andet betragtes som ændring af produktet.

 Alle lokale forskrifter, inklusive dem, der henviser til nationale og europæiske standarder, skal overholdes ved installation og brug af produktet.

- Installation, brug og vedligeholdelse af produktet skal udføres i overensstemmelse med producentens anvisninger og i overensstemmelse med standarder og lovens forskrifter. Manglende overholdelse af de medfølgende instruktioner og forkert brug kan forårsage farlige situationer, skader på mennesker og dyr, sundhedsmæssige problemer eller driftsforstyrrelser.

 Installation og vedligeholdelse af produktet må udelukkende udføres af forhandleren.

- Brug kun originale reservedele, der er godkendt af producenten.

 I tilfælde af funktionsfejl eller forstyrrelser i produktet skal du, inden du udfører nogen handling og indstiller brugen, læse om funktionsfejl i dokumentationen fra producenten under "**FUNKTIONSFORSTYRRELSER**" eller "**MEDDELELSER - SIKKERHEDSMEDDELELSER - FUNKTIONSFORSTYRRELSER**".

 I tilfælde af brand i røgrøret skal du standse brugen af produktet. Du må ikke åbne lugen! Foretag alle nødvendige sikkerhedsforanstaltninger, og kontakt brandvæsenet.

- Hvis der findes uforbrændt gas/røg inde i brændkammeret, må du ikke afbryde strømmen. Hold dig på afstand, og foretag alle nødvendige sikkerhedsforanstaltninger.

 Røggas, der stammer fra et tilstoppet røgrør, er farlig. Hold røgrøret og røgrøret rene. Gør dem rent ved at følge producentens anvisninger.

- Hold konvektionsrør og røgpasser i produktet rene. Gør dem rent ved at følge producentens anvisninger.
- Brug kun den anbefalede brændselstype.
- Læs og overhold instruktionerne for installation, brug og vedligeholdelse.

-  Brug af produktet kan føre til kraftig opvarmning af nogle overflader (glas, udvendige overflader, håndtag, røgkanaler). Hvis tøj eller kropsdele kommer i kontakt med disse overflader, også kortvarigt, kan medføre forbrændinger eller brand.
- Ved berøring af dele af ovne, som kan være varme (topplade, rist, låge, dæksel m.v.), skal der benyttes egnede sikkerhedsudstyr (f.eks. handsker).
 - På grund af varmeudviklingen på glasset, skal du sørge for, at ingen personer, der ikke er bekendt med produktets drift, opholder sig i det område, hvor varmen udsendes.

-  Alle personer (børn og voksne) skal informeres om risikoen ved kontakt med varme overflader.
- Småbørn, børn, dyr eller andre personer kan få forbrændinger ved utilsigtet kontakt. Det anbefales at installere en beskyttelsesbarriere, hvis der er personer i husstanden, som kan være i fare for utilsigtet kontakt med de varme overflader. For at begrænse adgangen til produktet kan man installere en sikkerhedsgitter for at holde småbørn, børn og andre personer, der er i fare, væk fra varme overflader.

-  Produktet er ikke beregnet til at bruges af børn på under 8 år eller personer med nedsatte fysiske, sensoriske eller mentale evner. Den må heller ikke bruges af personer, som ikke har det nødvendige kendskab til brugen, medmindre de er under opsyn eller har modtaget instruktioner i sikker brug af produktet og har forstået de farer, som brugen indebærer.
- Børn må ikke lege med produktet. Rengøring og vedligeholdelse, som skal udføres af brugeren, må ikke udføres af børn, som ikke er under opsyn.

-  Mens produktet er i funktion, og/eller når den afkøler, kan der høres små knirkende lyde. Dette skal ikke betragtes som en defekt, men er en konsekvens af de anvendte materialers termiske ekspansion.

-  Enhver uautoriseret ændring ved produktet er forbudt.

-  Det er forbudt at placere genstande, der ikke er varmebestandige, inden for den foreskrevne minimale sikkerhedsradius.
- Dette forbud gælder også, når produktet er slukket. Produktet kan til enhver tid startes af en anden person eller, hvis produktet tillader det, ved en automatisk tænding (programmeret, med fjernbetjening eller APP).

-  Det er forbudt at installere produktet tæt på vægge og genstande opført i brændbart eller på anden måde varmefølsomt materiale (træ eller andet). Det er nødvendigt at overholde de afstande og sikkerhedsindikationer, der er foreskrevet i standarderne og instruktionerne i dokumentationen, som producenten har angivet under afsnittet "INSTALLATION".
- **DET ER IKKE TILLADT AT BRUGE PRODUKTET UDEN PASSENDE BEKLÆDNING MONTERET.**

-  Brug aldrig benzin, petroleum, paraffin, tændvæske til træ, husholdningssprit eller lignende væsker til at tænde eller gentænde en flamme i dette produkt. Opbevar disse væsker på sikker afstand af produktet, når det er i funktion.
- Produktet må kun tændes med brændsel med de egenskaber, der er anført i afsnittet "BRÆNDSEL" i producentens dokumentation.

- ⊘ Brug ikke produktet som forbrændingsanlæg eller til andre formål end det, som det er designet til.
 - Brug ikke produktet, hvis glas- eller lågepakningen er beskadiget.
 - Det er forbudt at åbne lågen, mens produktet er i funktion. Ved brændefyrede produkter er det tilladt at åbne lågen så længe, som det er nødvendigt for at lægge brænde i produktet på den måde, som er anført under afsnittet om "**LÅGEÅBNING**" i producentens dokumentation.

Før hver montering, installation og tænding af produktet skal forhandleren kontrollere, at anlægget er opført i overensstemmelse med producentens instruktioner og standardbestemmelserne. Navnlig skal følgende kontrolleres:

- installationsrummets egnethed og eventuelle forbud
- samdrift af flere produkter
- eksternt luftindtag
- ventilation af installationsrummet
- tilstrækkelig strøm af ren luft til forbrændingen. Det er forbudt at suge luft ind fra potentielt forurenede områder
- røgdledningssystem, der består af røgkanal, røgrør og skorstenstop.

Installationen kan medføre en række punkter, der skal udføres af forhandleren. Det kan være følgende:

- tilslutning af friskluftindtag
- tilslutning til røgrør
- indstilling af ventilator(er)
- montering og installation
- tilslutning af eventuelle elektriske og hydrauliske forbindelser
- installation af isolering
- afprøve antænding, funktion og udføre eventuelle kalibreringer og justeringer
- montere beklædning og afsluttende finish
- udstede yderligere dokumentation iht. gældende lov
- undervisning af slutbrugeren i brug og vedligeholdelse af produktet
- kontrol og vedligeholdelse.

Andet kan være påkrævet i henhold til gældende lovbestemmelser.

2 BRÆNDSEL

- ⊘ Det er forbudt at bruge andet brændsel end træpiller.

i Se brugsanvisningen "**INFORMATION OM PRODUKTET OG DETS INSTALLATION OG VEDLIGEHOLDELSE**" under punktet "**BRÆNDSEL**".

3 FJERNBETJENING

- i** Ikke alle produktets funktioner kan styres med fjernbetjeningen.
- Fjernbetjeningen er tilbehør.
 - Hvis fjernbetjeningen er installeret, er det ikke muligt at installere fjernstyringsystemer som GPRS-modul (styring via SMS), WI-FI-modul (styring via APP).

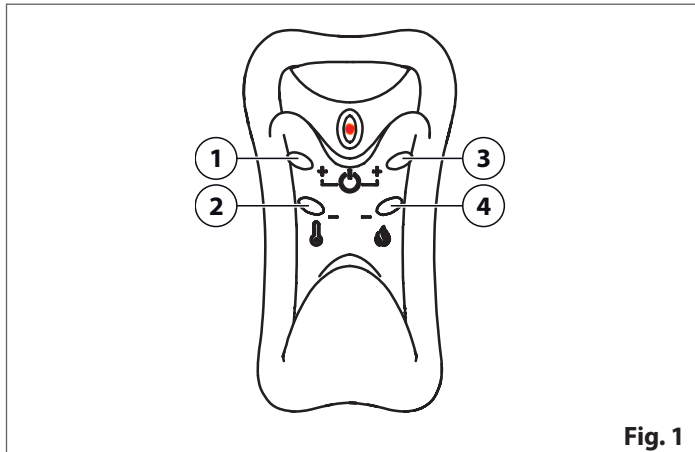

Fig. 1

3.1 FJERNBETJENINGENS FUNKTIONER

Tænding/Slukning

Tryk samtidig på de to taster 1-3 for at tænde eller slukke produktet.

- 1 **Tasten ØG TEMPERATUREN**
Valg af den ønskede rumtemperatur
- 2 **Tasten SÆNK TEMPERATUREN**
Valg af den ønskede rumtemperatur
- 3 **Tasten ØG EFFEKT**
Valg af den ønskede effekt
- 4 **Tasten SÆNK EFFEKT**
Valg af den ønskede effekt

3.2 UDSKIFTNING AF BATTERIERNE I FJERNBETJENINGEN

- !** Brug kun ALKALINE-batterier af typen V23GA (8LR932) 12V.
- Genopladelige batterier er ikke egnede til fjernbetjeningen, da de ikke garanterer tilstrækkelig høj spænding.
 - Installerede batterier skal være af den ovenfor anførte type. Brug af andre batterier kan medføre eksplosionsfare.
 - De opbrugte batterier skal bortskaffes i henhold til gældende bestemmelser.

4 BETJENINGSDISPLAY PÅ PRODUKTET

Produktet er udstyret med et indbygget betjeningsdisplay, som kan bruges til at styre en række af dens funktioner.

- i** Produktet er som standard indstillet med italiensk sprog. Oplysninger om, hvordan du skifter sprog, kan ses i punktet "INDSTILLING AF SPROG".

- i** Nedenfor vises en række forskellige displays. Displayets placering og type på dit produkt er angivet i brugsanvisningen "INFORMATION OM PRODUKTET OG DETS INSTALLATION OG VEDLIGEHOLDELSE" under punktet "IDENTIFIKATION AF KOMPONENTERNE".

4.1 FUNKTIONER I BETJENINGSDISPLAY MED SEKS TASTER

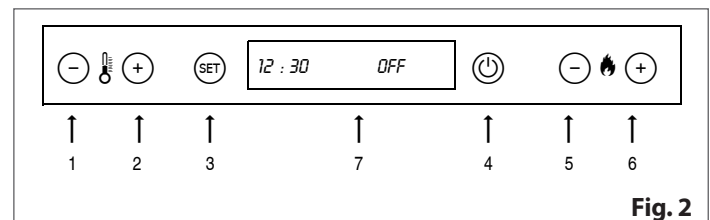

Fig. 2

Tasternes funktion med tændt produkt

- 1 **Tasten SÆNK TEMPERATUREN**
Valg af den ønskede rumtemperatur
- 2 **Tasten ØG TEMPERATUREN**
Valg af den ønskede rumtemperatur
- 3 **Tasten SET**
Bekræfter den indstillede værdi
Se punktet "REGULERING AF VENTILATIONEN".
- 4 **Tasten ON/OFF**
Manuel tænding og slukning af produktet (langt tryk)
- 5 **Tasten SÆNK EFFEKT**
Valg af den ønskede effekt
TASTATURLÅS
- 6 **Tasten ØG EFFEKT**
Valg af den ønskede effekt
Åbner programmeringsmenuen (langt tryk)

Funktioner i displayet

- 7 **Display**
Viser aktuel tid, rumtemperatur, effektniveau og indstillede funktioner

- i** Se mere om brug i programmeringsfasen under punktet "TASTER, SOM ÅBNER MENUEN".

Tastaturlås





Tastaturet låses ved at holde  nede (i cirka 10 sekunder), indtil meddelelsen TASTATURLÅS vises.

Når tastaturet er låst vises meddelelsen TASTATUR LÅST, hvis der trykkes på en af tasterne.

Tastaturet låses op ved at holde  nede (i cirka 10 sekunder), indtil meddelelsen TASTATUR LÅST OP vises.

4.2 INDSTILLING AF SPROG

Funktionen SPROG giver mulighed for at vælge det sprog blandt de installerede, der er bedst egnet til det land, hvor produktet er i brug.

- Tryk på  i et nogle sekunder
- displayet viser SPROG (LINGUA)
- bekræft med 
- rul gennem valgmulighederne ved hjælp af  indtil det ønskede sprog vises (fx "SPROG DNK")
- bekræft med 
- efter bekræftelse vises "FUNKTION AKTIVERET" på displayet, og displayet vender automatisk tilbage til den oprindelige ordlyd.

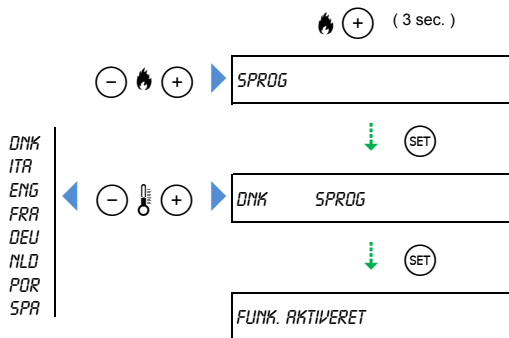

5 FØR DU TÆNDER FOR PRODUKTET

Inden produktet tages i brug:

- læs omhyggeligt al dokumentation og information, der følger med produktet og eventuelt tilbehør samt anden dokumentation, der er nævnt heri
- sørg for, at alle producentens anvisninger og lovgivningens bestemmelser er overholdt
- sørg for, at alle nødvendig rengøring og vedligeholdelse er udført på produktet og anlægget.

 I nogle modeller er der installeret et beskyttelsesgitter inde i tanken. Det er strengt forbudt at fjerne dette gitter.

 Inden produktet tændes:

- uforbrændte træpiller i brændeskålen skal være fjernet
- kontrollér, at brændeskålen er placeret korrekt og skubbet mod delen med tændingshullet
- kontrollér, at lågen til brændkammeret er godt lukket, og at pilletanken er fyldt eller indeholder en mængde brændsel til at sikre produktets funktion i det ønskede tidsrum.

 Manglende tømning af uforbrændte træpiller kan ved ny tænding forårsage betydelig dannelse af uforbrændt gas/røg inde brændkammeret, som i mangel af flamme kan udgøre en fare for sikkerheden.

- Se punktet "MEDDELELSEN TØM BRÆNDESKÅL".

 Under produktets funktion:

- nogle dele af produktet (låge, håndtag, justeringsmekanismer, keramiske dele) kan nå meget høje temperaturer. Vær meget forsigtig, og brug passende forholdsregler og beskyttelsesforanstaltninger, især i nærvær af børn, ældre, handicappede og dyr
- hold alle brændbare eller varmefølsomme produkter væk fra produktet (fx træmøbler, gardiner, tæpper, tekstiler, tøj, ornament, brandfarlige væsker osv.)
- lågen skal forblive lukket, og glasset skal være intakt.

5.1 ANVISNINGER TIL DEN FØRSTE TÆNDING

 Før produktet tændes første gang, skal snegleskruen fyldes som beskrevet under punktet "PÅFYLDNING AF SNEGLESKRUE".

- Dette kan også være nødvendigt, når pilletanken er ved at være tømt.
- Når snegle er tom, også kun delvist, er det sandsynligt, at det første forsøg på at tænde produktet mislykkes, fordi den skal have tid til at blive fyldt.

 Under de første tændinger frigøres nogle lugte på grund af fordampning af fedt eller olieagtige væsker, der anvendes i fremstillingen eller findes i malingen. I denne fase er det nødvendigt at udlufte rummet og undgå længerevarende ophold i rummet, hvor installationen er udført, da de udsendte dampe kan være skadelige for mennesker og dyr.

Under de første optændinger sker der indbrænding af produktet, så alle fedt- og olierester fra produktion og i lakeringen fordamper.

Derfor:

- lad produktet være tændt med middel effekt (eller med en indstillet temperatur på ca. 60 °C, hvis produktet ikke er udstyret med effektreguleringsfunktion) i de første 5-6 timer efter op-tændingen (i denne fase vil de materialeudvidelser, som varmen forårsager, gøre, at produktet brænder ind)
- efter indbrændingsfasen kan produktet bruges med den maksimale effekt (eller med en indstillet temperatur på ca. 70 °C, hvis produktet ikke er udstyret med effektreguleringsfunktion) i et tidsrum på 6-10 timer, afhængigt af den mængde maling, som skal fordampe fra produktet. Dette funktionstidsrum med maksimal effekt behøver ikke være et kontinuerligt forløb. Tidsrummet kan dele i to fyringstidsrum med en afbrydelse på mindst 3-4 timer med slukket produkt.

Når fedt og olieagtige væsker er fordampede, vil malingen være stabil og produktet kan benyttes med de indstillinger, som passer bedst til den normale brug.

Hvis nødvendigt kan en ny funktionscyklus med maksimal effekt gennemføres, indstil alle uddunstninger er forsvundne.

5.2 KONTROL AF ELNETTETS FREKVENNS OG SPÆNDING

Nogle produkter genkender automatisk frekvensen og spændingen i strømforsyningsnetværket, når de tændes. Hvis der vises meddelelser som disse:

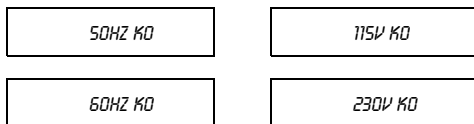

er det nødvendigt at tilkalde forhandleren for at justere produktets indstillinger. Produktet kan først bruges, når indstillingerne er ændrede.

5.3 PÅFYLDNING AF SNEGLESKRUE

Funktionen PÅFYLDNING AF SNEGLESKRUE bruges til at fylde skruen med træpiller og sende piller ned i brændeskålen for at fremme optænding af produktet.

Hvis produktet er nyt, eller hvis det løber tør for træpiller, er det nødvendigt at aktivere funktionen PÅFYLDNING AF SNEGLESKRUE, før produktet tændes.

- Funktionen PÅFYLDNING AF SNEGLESKRUE er kun mulig, hvis produktet er i OFF-tilstand og kold.

Sådan aktiveres funktionen PÅFYLDNING AF SNEGLESKRUE:

- tryk på i et nogle sekunder
- rul gennem valgmulighederne ved hjælp af , indtil displayet viser PÅFYLDNING AF SNEGLESKRUE
- bekræft med
- vent, indtil processen er afsluttet

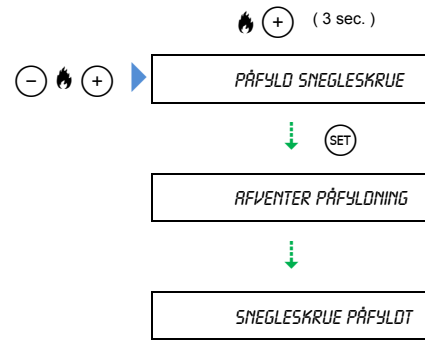

Herefter følger en anmodning om at tømme brændeskålen for træpiller. Se punktet "MEDDELELSEN TØM BRÆNDESKÅL". Produktet kan først bruges, når indstillingerne er ændrede.

Meddelelsen "INGEN PÅFYLDNING"

Angiver, at funktionen ikke kan udføres.

Funktionen PÅFYLDNING AF SNEGLESKRUE er kun mulig, hvis produktet er i OFF-tilstand og kold.

6 SÅDAN TÆNDER DU FOR PRODUKTET

Hold tasten ON/OFF trykket i nogle sekunder. Inden normal brændefunktion udføres en startcyklus som følger:

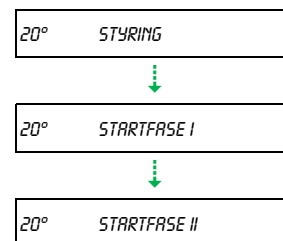

Når tændingscyklussen er afsluttet, stabiliseres produktet i normal funktion.

Hvis forbrændingen ikke er korrekt startet under startfasen (efter ca. 12-15 minutter) så vises en sikkerhedsadvarsel. Se punktet "MEDDELELSER - SIKKERHEDSADVARSLER - FUNKTIONSFORSTYRELSE".

7 REGULERING AF EFFEKTEN

Regulering af effekten:

- tryk på eller i nogle sekunder
- vælg den ønskede værdi med
- tryk på for at bekræfte den indstillede værdi og vende tilbage til det første skærbillede.

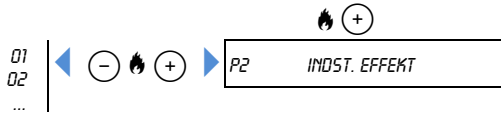

8 REGULERING AF RUMTEMPERATUR

Dette parameter gør det muligt at indstille produktet til den laveste effekt, når den ønskede temperatur er nået.

- i** Rumtemperaturen kan reguleres fra 7 °C til 30 °C.
- Temperaturen kan aflæses med:
 - temperatursonden indbygget i produktet
 - en udendørs termostat (se punktet "FUNKTION MED EKSTERN TERMOSTAT").
 - Når den indstillede temperatur er nået, vises i den første visning ordet "OK". Produktet fungerer ved minimumseffekt, selvom den fortsat viser det indstillede effektniveau i displayet.

Sådan regulerer du den indstillede temperatur:

- vælg den ønskede værdi med
- tryk på for at bekræfte den indstillede værdi og vende tilbage til det første skærmbillede.

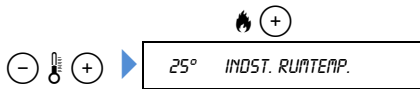

9 REGULERING AF VENTILATIONEN

Produkt med kun en ventilator

Hastigheden på varmluftsventilatoren installeret som standard moduleres automatisk på grundlag af effekten. Af sikkerhedsmæssige årsager kan den ikke ændres manuelt af brugeren.

Produkt med to ventilatorer

Regulering af ventilationen (højre ventilator):

- tryk på
- vælg den ønskede værdi med
- bekræft med

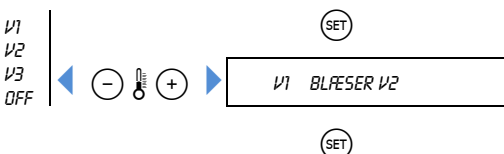

VENTILATOR V2 - OFF

Varmluftventilatoren slukkes.

Af sikkerhedsmæssige årsager er denne indstilling kun tilgængelig i nogle modeller og kun tilladt, hvis effekten P1 og P2 er indstillet.

10 SÅDAN SLUKKER DU FOR PRODUKTET

Sådan slukker du for produktet:

- hold tasten ON/OFF trykket i nogle sekunder
- påfyldningen af træpiller afbrydes. Røgekstraktoren og den rumluftventilator (hvis installeret) fortsætter med at køre, indtil produktet er afkølet
- når produktet er slukket, vises meddelelsen OFF.

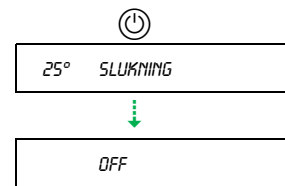

! Afbryd aldrig strømtilførslen i denne fase. Afbrudt strømtilførsel kan skabe sikkerhedsproblemer, beskadige produktet og kompromittere funktionen.

11 SÆRLIGE TILFÆLDE

11.1 GENSTART I SLUKNINGSFASEN

Produkt har netop afsluttet slukningsfasen, og meddelelsen "OFF" er lige dukket op på displayet, eller den er stadig i slukningsfasen, og meddelelsen "SLUKKING" vises på displayet.

Hvis du ønsker at genstarte produktet og trykker på ON/OFF , og displayet viser meddelelsen:



betyder det, at produktet stadig er varmt og først kan tændes efter den nødvendige køletid. Når den er afkølet, vises meddelelsen "OFF" i displayet.

Tryk igen på ON/OFF for at tænde produktet.

11.2 SLUKNING UNDER TÆNDINGSFASEN

Produkt er blevet slukket under tændingsfasen, enten tilsigtet eller på grund af strømudfald.

Inden produktet slukker, kan nogle af de følgende meddelelser blive vist:

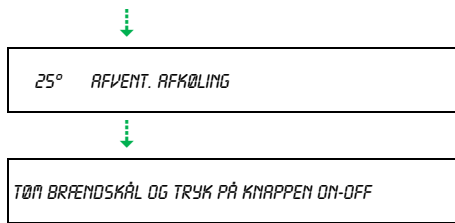

i Se punktet "MEDDELELSEN TØM BRÆNDESKÅL".

11.3 SIKKERHEDSADVARSEL: HVAD GØR JEG?

Inden sikkerhedsadvarslerne nulstilles:

- se punktet "MEDDELELSE - SIKKERHEDSADVARSLER - FUNKTIONSFORSTYRRELSER"
- find frem til årsagerne, der førte til udsendelse af sikkerhedsadvarslen
- bestem, hvordan problemet skal løses.

Herefter:

- sluk produktet ved at trykke på ON/OFF 
- lydsignalet slukker

Inden produktet slukker, kan nogle af de følgende meddelelser blive vist:

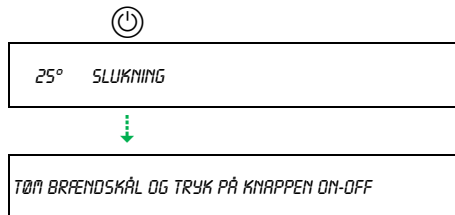

i Se punktet "MEDDELELSEN TØM BRÆNDESKÅL".

! Det er først muligt at tænde produktet, når du er sikker på at have fundet og fjernet årsagen og genoprettet betingelserne for sikker drift (se punktet "SÅDAN TÆNDER DU FOR PRODUKTET"). Ellers fortsætter produktet med at signalere advarslerne og tillader ikke, at produktet tændes.

i Kontakt om nødvendigt din forhandler.

11.4 DRIFT UNDER DÅRLIGE VEJRFORHOLD

Dårlige atmosfæriske forhold (pludselige klimaforandringer, vind, frost osv.) kan forårsage, at produktet ikke fungerer korrekt, og nogle sikkerhedsanordninger og tilhørende advarsler griber ind.

! Hold øje med produktets funktion. Se punktet "SIKKERHEDSADVARSEL: HVAD GØR JEG", hvis nødvendigt.

12 MENU

12.1 FUNKTIONERNE I HOVEDMENUEN

i I modeller med MULTIFUOCO SYSTEM.

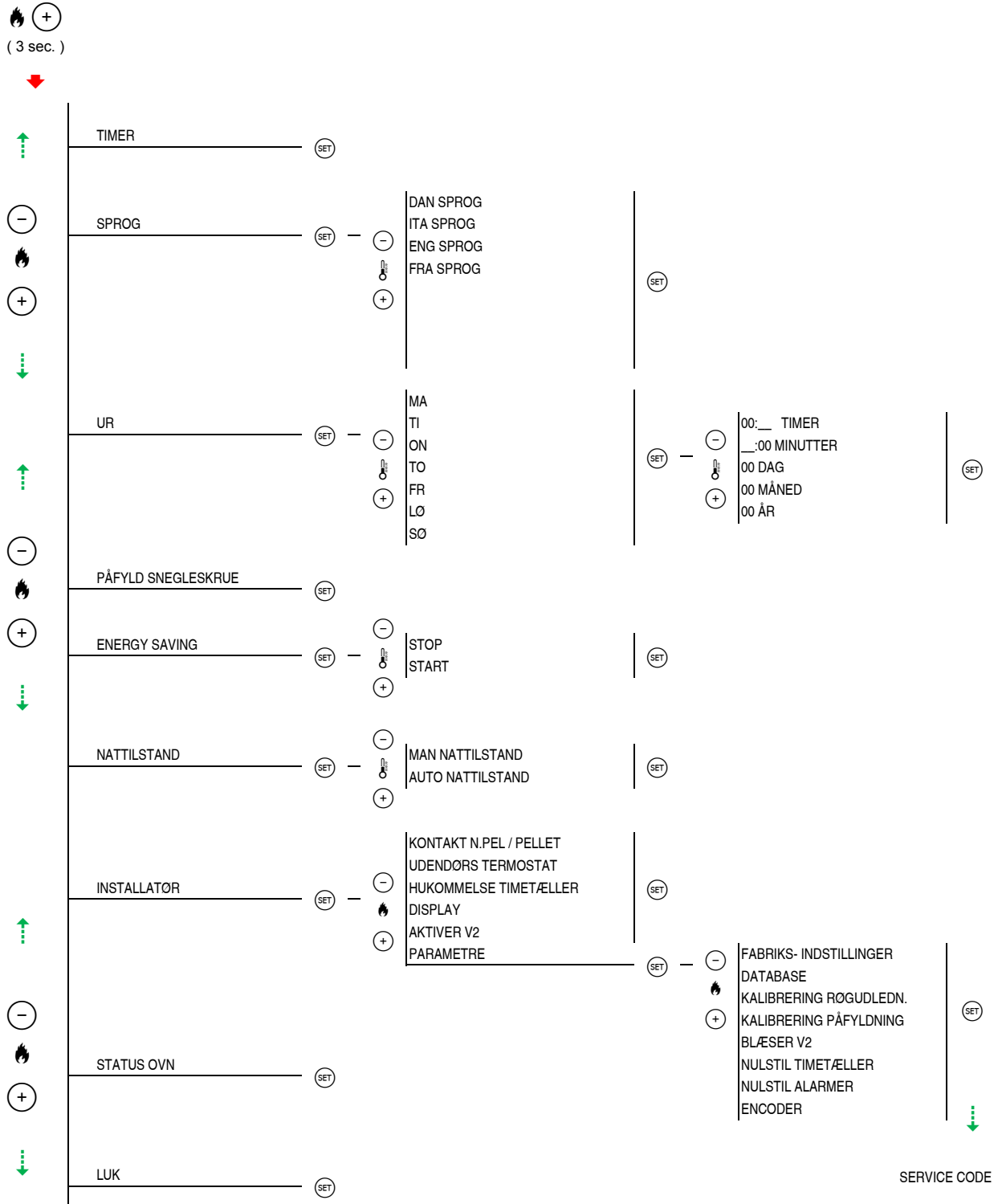

i Afhængig af modellen er nogle funktionerne i MENU ikke synlige.

12.2 TASTER, SOM ÅBNER MENUEN

Programmeringen åbnes ved at:

- tryk på i mindst 3 sekunder for at åbne produktets programmeringsmenu
- rulle gennem hovedmenuen vist på displayet med
- tryk på for at vælge den funktion, der skal programmeres
- indstil de forskellige værdier med og bekræft valget med
- gentag den forrige handling for hver undermenu, som ønskes programmeret
- efter programmering af en menu viser displayet AKTIVERET FUNKTION, og produktet vender tilbage til den første visning.

Tryk en gang på i en vilkårlig position i programmeringsmenuen for at vende tilbage til det forrige niveau i menuen.

13 INDSTILLING AF DATO OG KLOKKESLÆT (UR)

Funktionen UR indstiller den aktuelle ugedag, time, minutter, dato, måned og år i produktet.

Produkt forlader fabrikken med indstillet ur. Derfor er det tilstrækkeligt at kontrollere dets nøjagtighed og overensstemmelse med det aktuelle tidspunkt. En korrekt opdatering af tiden er nødvendig for brugen af de funktioner, der er timerstyrede.

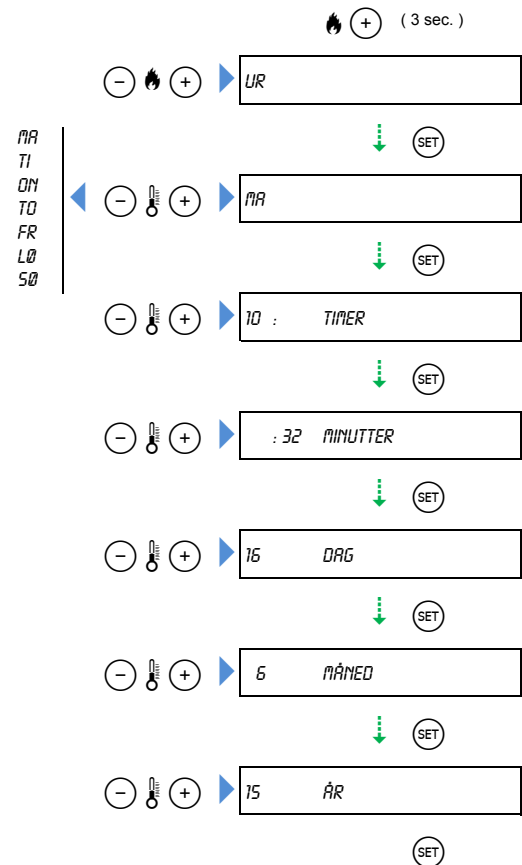

14 PROGRAMMERING AF TIMEREN

Funktionen TIMER gør det muligt at tænde og slukke automatisk for produktet på tidspunkter og dage, der er programmeret af brugeren og uden behov for yderligere handlinger.

Denne type timerstyring giver mulighed for at gemme op til 6 programmer og en driftscyklus pr. program.

Med driftscyklus forstås tidsrummet mellem et tændingstidspunkt og et slukningstidspunkt, hvor produktet er i funktion.

For hvert program er det muligt at vælge, på hvilke dage det skal være aktivt.

Som eksempel vises, hvordan følgende klokkeslæt indstilles: fra 06.00 til 09.00, fra 11.30 til 13.00 og fra 20.30 til 23.00 for mandag, tirsdag og torsdag

- åbn programmet PR1 ved klokken 06.00 til klokken 09.00 på dagene MA, TI, ON
- åbn programmet PR2 ved klokken 11.30 til klokken 13.00 på dagene MA, TI, ON
- åbn programmet PR3 ved klokken 20.30 til klokken 23.00 på dagene MA, TI, ON

- fra 06.00 til 08.30 og fra 16.00 til 20.00 kun for fredag og lørdag
- åbn programmet PR4 ved klokken 06.00 til klokken 08.30 på dagene VE, SA
 - åbn programmet PR5 ved klokken 16.00 til klokken 20.00 på dagene VE, SA
- fra 08.00 til 13.00 kun for søndag
- åbn programmet PR6 ved klokken 08.00 til klokken 13.00 på dagene SØ

! Hvis funktionen NATURAL MODE er indstillet, bestemmes produktets effekt ikke af funktionen TIMER, men styres af funktionen NATURAL MODE: funktionen TIMER styrer kun start og slukning af produktet i de programmerede tidsvinduer.

! Hvis funktionen ENERGY SAVING er indstillet, styrer TIMEREN tænding og slukning af produktet med de programmerede tidsfaser, mens drift, slukning og tænding baseret på temperaturen styres af funktionen ENERGY SPARING.

! Det anbefales kun at have et aktivt program for at undgå overlappende programmer.

- Hvis programmerne kombineres, er det nødvendigt at indstille mindst to timer mellem slukningstidspunkt og tændingstidspunkt for at undgå overlapning. På denne måde tillades de afkølingstider, der er nødvendige for en korrekt funktion.
- FØRSTE GANG PROGRAMMET STARTER, ER DET NØDVENDIGT AT SYNKRONISERE URET, DER INDSTILLER DAGEN, TIMEN OG DE AKTUELLE MINUTTER på samme måde, som med et nyt ur.
- I tilfælde af mere end en aktiv programmering med overlappende tidsrum, starter produktet ved den første programmerede tændingstidspunkt og vil altid slukke ved det første slukningstidspunkt, uanset programmet.

i For oplysninger om indstilling af klokkeslættet henvises til punktet "INDSTILLING AF DATO OG KLOKKE-SLÆT (UR)". Dette er kun nødvendigt, første gang uret aktiveres.

Eksempel på timerfunktion og sekvens

- 1 Programnummer
- 2 program aktivt (ON) eller inaktivt (OFF)
- 3 START tændingstid
- 4 STOP slukningstid
- 5 Temperatur
- 6 Effekt
- 7 Ugedage: MA = mandag ... SØ = søndag

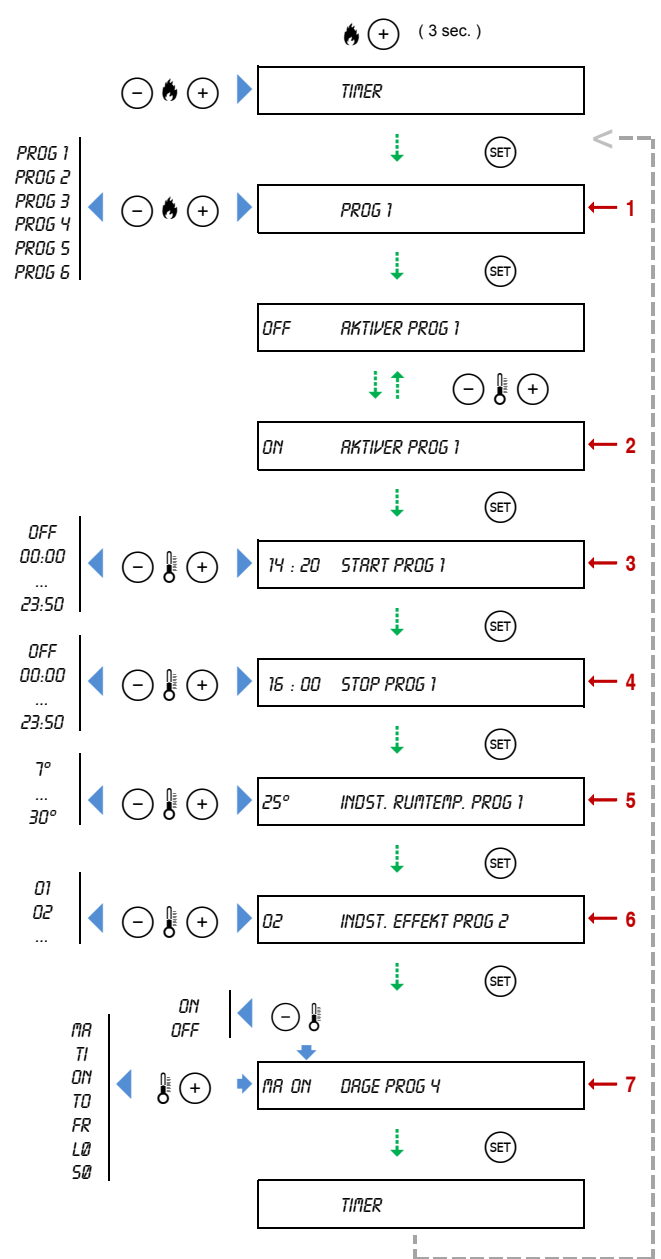

i De enkelte programmer er aktive, hvis de er indstillet til ON, mens de er inaktive, hvis de er indstillet til OFF.

- Programmeringen af timerne sker i trin på 10 minutter.
- Når tasten eller holdes nede, øges hastigheden gradvist for ændring af timerne.

i Tryk en gang på tasten i en vilkårlig position i programmeringsmenuen for at vende tilbage til det forrige niveau i menuen.

START - OFF

Hvis START-funktionen er sat til OFF, starter produktet ikke tændingsfasen.

STOP - OFF

Hvis STOP-funktionen er sat til OFF, starter produktet ikke slukningsfasen.

15 ENERGY SAVING

Funktionen ENERGY SAVING muliggør automatisk tænding og slukning af produktet afhængigt af den rumtemperatur, der er aflæses af rumsonden, som er knyttet til produktet.

! Hvis funktionen EKSTERN TERMOSTAT STOP er aktiv, er det ikke muligt at aktivere tilstanden ENERGY SAVING og omvendt.
 ■ Hvis funktionen NATURAL MODE er aktiveret, er det ikke muligt at aktivere tilstanden ENERGY SAVING og omvendt.

! Hvis funktionen ENERGY SAVING er indstillet, styrer TIMEREN tænding og slukning af produktet med de programmerede tidsfaser, mens drift, slukning og tænding baseret på temperaturen styres af funktionen ENERGY SPARING.

Det fungerer som følger:

- når rumtemperaturen når den temperatur, der er indstillet af brugeren (se punktet "REGULERING AF RUMTEMPERATUR"), skifter produktet automatisk til effektrin 1
- hvis temperaturen fortsat stiger under drift med effektrin 1, og stiger til den værdi, der er indstillet med STOP-funktionen (eksempel +2 °C sammenlignet med den programmerede temperatur) så slukker produktet og skifter til standbytilstand
- hvis rumtemperaturen, der aflæses af produktet, falder til den temperaturværdi, der er indstillet i funktionen START (eksempel +3 °C sammenlignet med den programmerede temperatur), starter produktet en ny optænding og starter driften i det effektrin, som brugeren tidligere har indstillet.

Af hensyn til en korrekt brug af produktet i tilstanden ENERGY SPARING i det miljø, der skal opvarmes, og dens varmetab, anbefales det at indstille temperaturgrænserne for værdierne START/STOP, så man undgår, at produktet tænder og slukker for mange gange.

Hvis tidsintervallet mellem slukningsprocessen og genstart af produktet er mindre end 90 minutter, bør moduleringsfunktionen på minimum foretrækkes ved at deaktivere ENERGY SAVING (sæt ENERGY STOP til OFF).

! Produktet genstarter først, når de temperaturer, der er aflæses på produktet, er tilstrækkelige for at sikre sikker funktion.

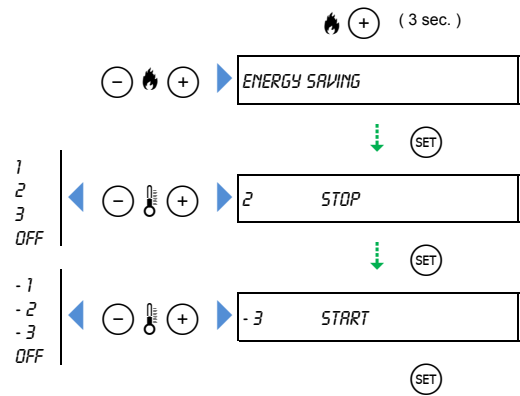

ENERGY STOP

Indstiller afvigelsen i rumtemperaturen, som får produktet til at slukke.

Hvis funktionen STOP er indstillet til OFF, så vil produktet ved nået programmeret rumtemperatur fungere på traditionel måde ved at modulere ved effektrin 1 uden at slukke.

i Værdien kan indstilles til mellem +1 og +3 °C (+2 / +6 °F).

ENERGY START

Indstiller afvigelsen i rumtemperaturen, som tænder produktet. Hvis START-funktionen er sat til OFF, starter produktet ikke tændingsfasen efter den automatiske slukning, men forbliver slukket.

i Værdien kan indstilles til mellem -1 og -3 °C (+2 / +6 °F).

Meddelelsen "ENS"

Angiver, at den indstillede funktion er ENERGY SAVING.

Meddelelsen "ENERGY OK"

Angiver, at temperaturen, der er indstillet i funktionen STOP er nået, og at produktet starter nedlukningsfasen og går i standbytilstand.

Meddelelsen "OFF E"

Angiver, at produktet er blevet slukket manuelt (eller fordi en anden funktion har grebet ind) med STOP-funktion aktiveret.

i Hvis produktet slukkes manuelt, har programmeringen ingen effekt, og produktet tænder ikke igen automatisk.
 ■ I dette tilfælde kræves en ny manuel start for at tænde produktet igen.

16 NATURAL MODE

Funktionen NATURAL MODE giver dig mulighed for at slukke manuelt motoren på varmluftsventilatoren (installeret som standard) eller ved at indstille en bestemt tidsvindue. Af sikkerhedsmæssige årsager skifter produktet til minimumseffekt, og varmen spredes kun ved konvektion.

i Funktionen findes kun på nogle modeller.

! Hvis funktionen NATURAL MODE er indstillet, bestemmes produktets effekt ikke af funktionen TIMER, men styres af funktionen NATURAL MODE: funktionen TIMER styrer kun start og slukning af produktet i de programmerede tidsvinduer.

- Hvis funktionen NATURAL MODE er aktiveret, er det ikke muligt at aktivere tilstanden ENERGY SAVING og omvendt.
- På nogle modeller er det ikke muligt at aktivere funktionen NATURAL MODE.

i Når funktionen NATURAL MODE aktiveres, kan ventilatorerne fortsætte med at køre, indtil driftsbetingelserne tillader, at de slukkes.

NATURAL MODE - AUTO

Vælg NATURAL MODE - AUTO for at starte NATURAL MODE automatisk på de indstillede tidspunkter.
 NATURAL MODE - START: indstiller slukningstidspunktet for varmluftsventilatoren.
 NATURAL MODE - STOP: indstiller aktiveringstidspunktet for varmluftsventilatoren.

Meddelelsen "N"

Angiver, at funktionen NATURAL MODE er aktiv. Af sikkerhedsmæssige årsager kan kun effekten P1 (standardværdi) og P2 indstilles.
 Ved afslutningen vender produktet tilbage til den effekt, der var indstillet før start af NATURAL MODE.

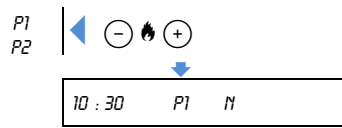

Meddelelsen "OFF N"

Angiver, at produktet er blevet slukket manuelt (eller fordi en anden funktion har grebet ind) med funktion NATURAL MODE aktiveret.

17 AKTIVERING AF LYDSIGNAL (SUMMER)

Funktionen SUMMER giver mulighed for at regulere lydsignalet, som produktet udsender i tilfælde af advarselsmeddelelser.

- 1 Lydsignalet er aktiveret
- 2 Lydsignalet er deaktiveret

i Selvom indstillingen OFF er valgt, så udsendes lydsignalet altid, hvis en af sikkerhedsanordningerne griber ind og en meddelelse udsendes.

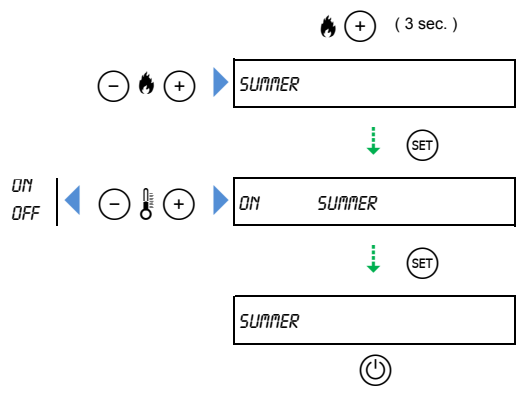
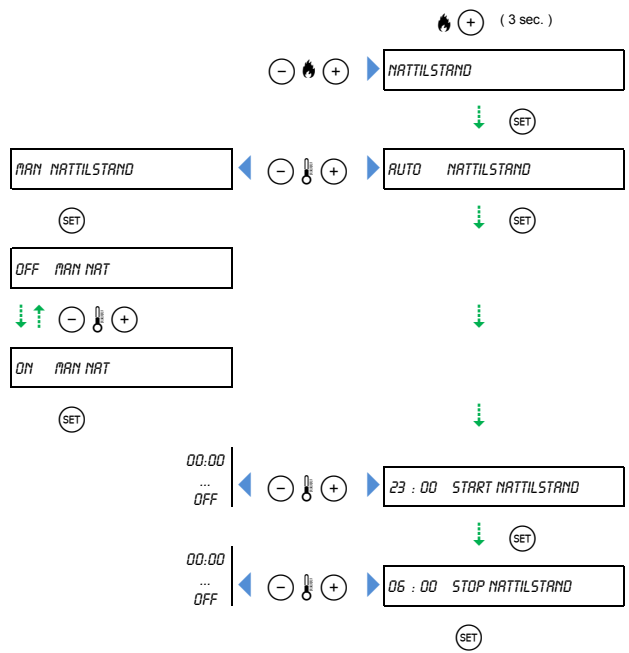

NATURAL MODE - MAN

Vælg NATURAL MODE - MAN for at starte NATURAL MODE manuelt.
 NATURAL MODE - ON: varmluftsventilatoren forbliver inaktiv.
 NATURAL MODE - OFF: varmluftsventilatoren forbliver aktiv.

18 INSTALLATØR

I funktionen INSTALLTØR er det muligt at tilpasse frit med nedenstående funktioner.
De andre menupunkter er forbeholdt forhandleren og kræver adgangskode.
Afhængigt af produktet kan nogle af menupunkterne muligvis ikke være tilgængelige.

18.1 KONTAKTEN N.PEL / PELLETT

N.PEL / PELLETT-forbindelsen gør det muligt at tilslutte en ekstern sikkerhedsanordning, eventuelt foreskrevet i lokale bestemmelser, for at forhindre produktet i at fungere i tilfælde af funktionsfejl.

i Se mere om den elektriske tilslutning i brugsanvisningen "INFORMATION OM PRODUKTET OG DETS INSTALLATION OG VEDLIGEHOLDELSE" under punktet "ELEKTRISK TILSLUTNING".

- Den eksterne termostat kan være af typen normalt åben eller normalt lukket. Vælg den respektive korrekte indstilling i menuen.

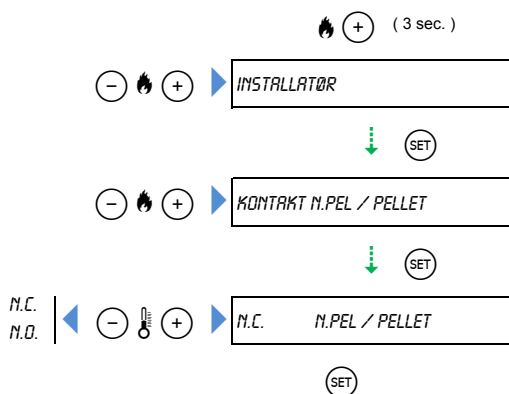

- Vælg, hvis produktet er tilsluttet en normalt åben kontakt. Når kontakten er åben, fungerer produktet normalt. Når kontakten lukker det elektriske kredsløb, starter produktet slukningsprocessen.
- Vælg, hvis produktet er tilsluttet en normalt lukket kontakt. Når kontakten er lukket, fungerer produktet normalt. Når kontakten åbner det elektriske kredsløb, starter produktet slukningsprocessen.

18.2 FUNKTION MED EKSTERN TERMOSTAT

Funktionen UDENDØRS THERMOSTAT gør det muligt at regulere produktets funktion ved hjælp af en ekstern kontakt, f.eks. en ekstern rumtermostat.

i Se mere om den elektriske tilslutning i brugsanvisningen "INFORMATION OM PRODUKTET OG DETS INSTALLATION OG VEDLIGEHOLDELSE" under punktet "ELEKTRISK TILSLUTNING".

- Den eksterne termostat kan være af typen normalt åben eller normalt lukket. Vælg den respektive korrekte indstilling i menuen.

! Hvis funktionen EKSTERN TERMOSTAT STOP er aktiv, er det ikke muligt at aktivere tilstanden ENERGY SAVING og omvendt.

Den udendørs termostats funktion er afhængigt af produktets temperaturindstilling.
Aktivering af den udendørs termostat:

- indstil den ønskede rumtemperatur på den udendørs termostat
- indstil den maksimale værdi på 30 °C på produktet.

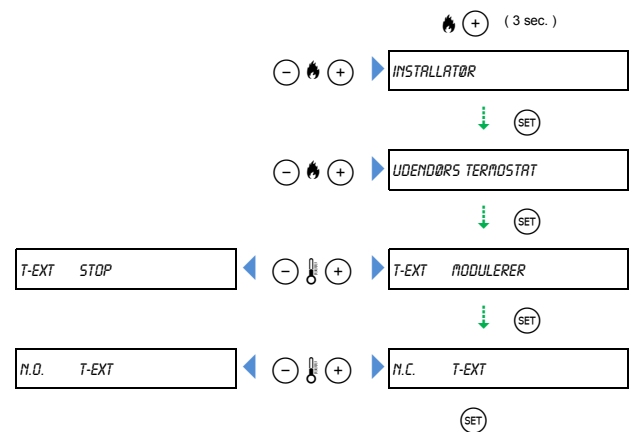

EKSTERN TERMOSTAT MODULERER (T-EXT-MODULERER)
Når temperaturen, der er indstillet på termostaten, er nået, regulerer produktet effekten til minimumeffekten. Displayet viser den tidligere indstillede effekt (f.eks. "P4") med tilføjelsen "OK".

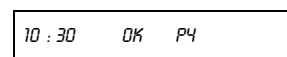

- Når temperaturen, der er indstillet på termostaten, er nået, så starter slukningsproceduren, og produktet går i standbytilstand. Når temperaturen falder til under den værdi, der er indstillet på termostaten, tænder produktet igen.

i Produktet genstarter først, når de temperaturer, der er aflæses på produktet, er tilstrækkelige for at sikre sikker funktion.

- 3 Vælg, hvis produktet er tilsluttet en normalt åben kontakt. Når kontakten er åben, fungerer produktet normalt. Når kontakten lukker det elektriske kredsløb, skifter produktet til MODULERING eller STOP.
- 4 Vælg, hvis produktet er tilsluttet en normalt lukket kontakt. Når kontakten er lukket, fungerer produktet normalt. Når kontakten åbner det elektriske kredsløb, skifter produktet til MODULERING eller STOP.

Meddelelsen "T"

Angiver, at funktionen EKSTERN TERMOSTAT STOP er aktiv.

Meddelelsen "TERM EXT OK"

Angiver, at temperaturen, der er indstillet i funktionen STOP er nået, og at produktet starter nedlukningsfasen og går i standby-tilstand.

i Hvis produktet slukkes manuelt, har programmeringen ingen effekt, og produktet tænder ikke igen automatisk.

- I dette tilfælde kræves en ny manuel start for at tænde produktet igen.

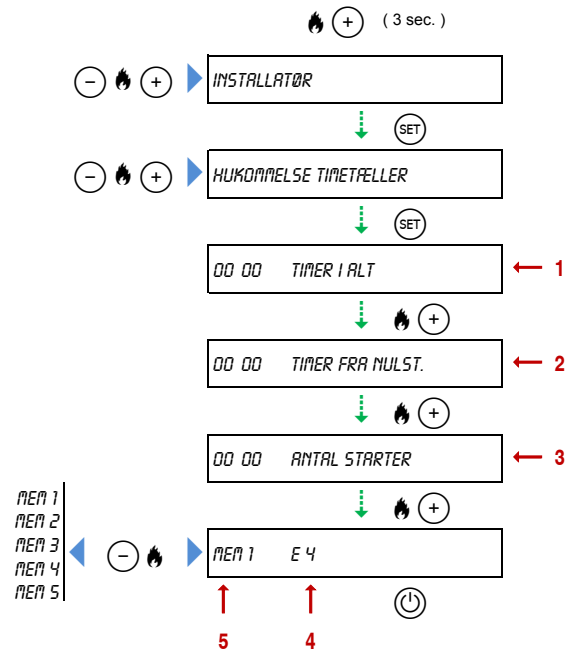

18.3 TIMETÆLLER HUKOMMELSE

Funktionen TIMETÆLLER HUKOMMELSE viser information om:

- 1 produktets samlede antal driftstimer
- 2 produktets delvise antal driftstimer: disse viser antallet af driftstimer sidste nulstilling udført af forhandleren i forbindelse med udførsel teknisk vedligeholdelse. Denne tæller kan ikke nulstilles af brugeren
- 3 antal udførte optændinger
- 4 de sidste fem sikkerhedsadvarsler
- 5 sikkerhedsadvarslerne i fortløbende rækkefølge.

18.4 DISPLAY

Funktionen DISPLAY gør det muligt at:

- 1 definere, hvad der skal vises på hovedskærmen
- 2 indstille displayet til at slukke ved inaktivt tastatur

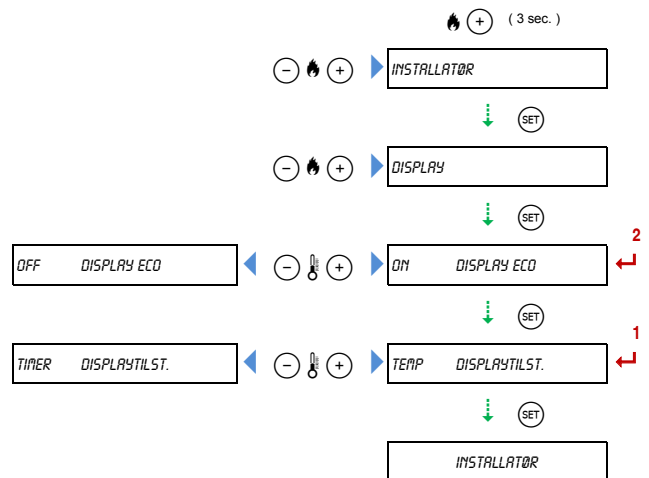

DISPLAYTILSTAND - KL.SLÆT

Viser klokkeslættet på hovedskærmen.

DISPLAYTILSTAND - TEMP

Viser rumtemperaturen på hovedskærmen.

DISPLAY ECO - ON

Hvis tastaturet er inaktivt i mere end 1 minut, så slukker displayet indtil næste brug. Der er kun en lysende prik at se på displayet for at angive, at produktet er tændt.

DISPLAY ECO - OFF

Displayet er altid synligt.

18.5 PARAMETRE

De andre punkter i menuen PARAMETRE er forbeholdt forhandleren og kræver adgangskode.

19 OVNENS STATUS

Funktionen STATUS OVN viser information (beregnet til forhandleren) om:

- 1 *temperaturen, som er aflæst af røggassonden*
- 2 *påfyldningshastighed for snegleskruen*
- 3 *rumtemperatur aflæst af sonden i produktet*
- 4 *røgudsugerens omdrejningshastighed.*

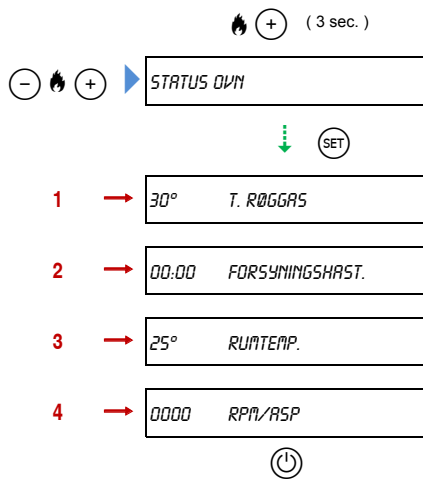

20 MEDDELELSER - SIKKERHEDSADVARSLER - FUNKTIONSFORSTYRELSE

20.1 MEDDELELSER

Nedenfor er beskrevet de advarselsmeddelelser, der kan blive vist under brug af produktet og eventuelle handlinger, der skal udføres. Nogle af de anførte meddelelser gælder muligvis ikke for dit produkt.

Meddelelsen "RENG. BRÆNDESKÅL"

Signalerer, at den automatiske rengøring af brændeskålen er i gang. Aktiveringsintervallerne varierer afhængigt af produktets funktion. Rengøringen er nødvendig for at fjerne askeaflejringer og fastbrændinger, der ikke tillader korrekte brug af produktet, og som derfor skal fjernes.

i Brugeren skal ikke foretage sig noget.

Meddelelsen "TØM BRÆNDESKÅL"

TØM BRÆNDESKÅL OG TRYK PÅ KNAPPEN ON-OFF

Angiver, at brugeren skal tømme brændeskålen. Denne meddelelse vises for eksempel, hvis produktet er blevet slukket under tændingsfasen, enten tilsigtet eller på grund af strømudfald.

! Tøm ikke brændeskålens indhold i beholderen, fordi den kan indeholde uforbrændte træpiller.

- Kontrollér, at brændeskålen er placeret korrekt og skubbet mod delen med tændingshullet.

! Manglende tømning af uforbrændte træpiller kan ved ny tænding forårsage betydelig dannelse af uforbrændt gas/røg inde i brændekammeret, som i mangel af flamme kan udgøre en fare for sikkerheden.

- En betydelig mængde gas/røg fra uforbrændt materiale inde i brændekammeret kan forårsage en pludselig antændelse af flammen og i nogle tilfælde få glasset til at eksplodere.
- Hvis der findes uforbrændt gas/røg inde i forbrændingskammeret, må du ikke afbryde strømforsyningen.

i Når røggasventilatoren er slukket:

- kontrollér, at forbrændingen af de træpiller, der er tilbage i brændeskålen, er komplet, og at røgudsugningen er slukket
- åbn lågen, og fjern uforbrændte træpiller fra brændeskålen
- sæt brændeskålen tilbage på plads, og luk lågen.

Brugeren skal bekræfte i menuen, at brændeskålen er tømt.

TØM BRÆNDESKÅL OG TRYK PÅ KNAPPEN ON-OFF



OFF

Meddelelsen "SERVICE"

Angiver tidspunktet for en eventuelt planlagt vedligeholdelse af produktet.

Når produktet har nået 2.000 driftstimer, vises ordet "SERVICE" skiftevis med "OFF", når produktet er slukket.

Forhandleren skal udføre omhyggelig rengøring og vedligeholdelse for at sikre produktets pålidelige funktion og sikkerhed.

 Produktet kan bruges, men det er nødvendigt med handling foretaget af forhandleren.

Meddelelsen "TERM EXT OK"

 Se punkt "FUNKTION MED EKSTERN TERMOSTAT".

Meddelelsen "OFF T"

 Se punkt "FUNKTION MED EKSTERN TERMOSTAT".

Meddelelsen "OFF E"

 Se punkt "ENERGY SAVING".

Meddelelsen "OFF N"

 Se punkt "NATURAL MODE".

Meddelelsen "P1 N"

 Se punkt "NATURAL MODE".

Meddelelsen "ENERGY OK"

 Se punkt "ENERGY SAVING".

Meddelelsen "ENS"

 Se punkt "ENERGY SAVING".

Meddelelsen "AFKØLING"

 Se punkt "GENSTART I SLUKNINGSAFASEN".

Meddelelsen "GENSTART INGEN SPÆNDING"

 Se punkt "ANDRE FUNKTIONSFEJL - STRØMAFBRYDELSE".

Meddelelsen "INGEN PÅFYLDNING"

 Se punkt "PÅFYLDNING AF SNEGLESKRUE".

Meddelelsen "TASTATUR LÅST"

Angiver, at låsen, som beskytter tastaturet mod utilsigtet tryk, er aktiv. Det er nødvendigt at låse tastaturet op for at åbne menuen.

 Se punkt "BETJENINGSDISPLAY PÅ PRODUKTET".

Meddelelsen "LUK"

Angiver at dækslet på pilletanken er åbent.

Kontrollér mængden af piller i pilletanken, fyld op hvis nødvendigt, og luk derefter dækslet.

Meddelelsen ledsages af et lydsignal. Efter den maksimale forudindstillede tid (ca. 1 minut) udsendes sikkerhedsmeddelelser.

20.2 SIKKERHEDSMEDDELELSER

I det følgende vises advarslerne, der ledsages af et akustisk signal, og som kan udløses i tilfælde af funktionsfejl.

 Alle handlinger skal udføres med ilden slukket, med helt afkølet produkt, og med produktets strømforsyningskabler og/eller alt installeret tilbehør frakoblet.

- Uautoriseret ændringer af produktet og/eller brugen af ikke-originale reservedele, ineffektiv eller manglende vedligeholdelse, brug og installation, der ikke overholder de gældende regler og producentens anvisninger, truer brugerens og operatørens sikkerhed, medfører garantiens bortfald og friholder producenten for ethvert ansvar.
- I sådanne tilfælde kan handlinger udført af forhandleren ikke betragtes som garantiydelse, da problemet ikke skyldes en defekt i produktet.

 Nogle af de beskrevne handlinger kan udføres af brugeren. Ved andre handlinger anbefales det at kontakte forhandleren.

- Afhjælpning af fejl eller reparationer, der kræver indgriben på komponenterne inde i produktet eller i brændkammeret, er det nødvendigt at kontakte forhandleren.
- Kontakt først forhandleren efter at have læst produktets og alt andet udstyrs brugsanvisninger nøje igennem.

 Se punktet "**SIKKERHEDSADVARSEL: HVAD GØR JEG?**".

Advarslen "E1"

En af følgende sikkerhedsanordninger er aktiveret: trykafbryder, lågesensor (hvis installeret), sensor på pilletankens dæksel (hvis installeret). Strømtilførslen til snegleskruen afbrydes. Dette afbryder pilleforsyningen til brændeskålen, og produktet starter slukningsprocessen.

MULIGE ÅRSAGER	INDGREB
Indgreb, som kan udføres af brugeren	
Brændeskålen ikke rengjort	Kontrollér, at brændeskålen ikke er tilstoppet af piller eller forbrændingsrester. Se brugsanvisningen " <i>INFORMATION OM PRODUKTET OG DENS INSTALLATION OG VEDLIGEHOLDELSE</i> ", afsnittet " <i>RENGØRING AF BRÆNDESKÅL OG HOLDER</i> ".
Der trænger luft ind i brændkammeret	Kontrollér, at lågen til brændkammeret og askeskuffen uden for brændkammeret (hvis installeret) er lukket
Dækslet på pilletanken er åbent (længere end det forindstillede tidsrum)	Kontrollér mængden af piller i pilletanken, fyld op hvis nødvendigt, og luk derefter dækslet
Indgreb, som skal udføres af forhandleren	
Tilstoppet røgdudledningssystem - intet aftræk	Kontrol og rengøring af røgdudledningssystemet
For lang røgdudledningskanal	Kontrol af produktets og anlæggets korrekte installation
Pakninger på låge og røgludledning er defekte	Kontrol og eventuel udskiftning med originale reservedele
Tilslutningsslange til undertryksmåler tilstoppet	Afmontering og rengøring af slangetilslutningen til undertryksmåler
Silikoneslange til undertryksmåler tilstoppet eller defekt	Kontrol og rengøring af silikoneslange, eventuel udskiftning med originale reservedele
Defekt røggasudsugning	Kontrol og eventuel udskiftning med originale reservedele
Defekt elektronisk styreenhed	Kontrol og eventuel udskiftning med originale reservedele
Defekt snegleskruemotor	Kontrol og eventuel udskiftning med originale reservedele
Defekt eller forkert tilsluttet sensor i pilletanken (hvis installeret)	Kontrol, kontrol af forbindelsesens tilslutning iht. eldiagram og eventuel udskiftning med originale reservedele

Advarslen "E2"

Der er registreret en funktionsforstyrrelse ved trykafbryderen ved tænding af produktet. Slukningsprocessen starter.

MULIGE ÅRSAGER

INDGREB

Indgreb, som skal udføres af forhandleren

Defekt trykafbryder	Kontrol og eventuel udskiftning med originale reservedele
For kraftigt aftræk i røgrøret eller dårlige vejrforhold	Kontrol og eventuelt eftersyn af røgrøret
Defekt snegleskruemotor	Kontrol, kontrol af forbindelsernes tilslutning iht. eldiagram og eventuel udskiftning med originale reservedele

Advarslen "E3"

Temperaturen piletanken har overskredet den forindstillede tærskelværdi, og termostatsikringen har grebet ind for at undgå for store temperaturudsving. Strømtilførslen til snegleskruen afbrydes. Dette afbryder pilleforsyningen til brændeskålen, og produktet starter slukningsprocessen.

MULIGE ÅRSAGER

INDGREB

Indgreb, som kan udføres af brugeren

Brug af ikke-kompatible piller (type, sammensætning, størrelse osv.)	Se punktet "BRÆNDELSE"
--	------------------------

Indgreb, som skal udføres af forhandleren

Tilstoppet røgdledningssystem - intet aftræk	Kontrol og rengøring af røgdledningssystemet
Problemer med ventilation eller varmeafledning	Kontrollér, at produktet er korrekt installeret (sikkerhedsafstande, ventilation, parametre, røggaskanalens længde)
Defekt eller forkert tilsluttet termostat	Kontrol, kontrol af forbindelsernes tilslutning iht. eldiagram og eventuel udskiftning med originale reservedele
Defekt elektronisk styreenhed	Kontrol og eventuel udskiftning med originale reservedele

i Hvis produktet er udstyret med en termostatsikring, som kræver manuel nulstilling, skal sikringen nulstilles. Se brugsanvisningen "INFORMATION OM PRODUKTET OG DETS INSTALLATION OG VEDLIGEHOLDELSE", afsnittet "SIKKERHEDSANORDNINGER" og "RENGØRING OG VEDLIGEHOLDELSE".

Advarslen "E4"

Temperaturen, som er aflæst af røggassonden, har overskredet den forindstillede tærskelværdi. Strømtilførslen til snegleskruen afbrydes. Dette afbryder pilleforsyningen til brændeskålen, og produktet starter slukningsprocessen.

MULIGE ÅRSAGER

INDGREB

Indgreb, som kan udføres af brugeren

Brug af ikke-kompatible piller (type, sammensætning, størrelse osv.)	Se punktet "BRÆNDELSE"
--	------------------------

Indgreb, som skal udføres af forhandleren

Tilstoppet røgdledningssystem - intet aftræk	Kontrol og rengøring af røgdledningssystemet
Problemer med ventilation eller varmeafledning	Kontrollér, at produktet er korrekt installeret (sikkerhedsafstande, ventilation, parametre, røggaskanalens længde)
Defekt elektronisk styreenhed	Kontrol og eventuel udskiftning med originale reservedele
Defekt eller forkert tilsluttet temperatursonde	Kontrol, kontrol af forbindelsernes tilslutning iht. eldiagram og eventuel udskiftning med originale reservedele
Forkert parameterindstilling	Kontrol af korrekt parameterjustering

Advarslen "E6"

Der er registreret en funktionsforstyrrelse ved snegleskruen, som gør, at den tilfører piller konstant. Slukningsprocessen starter.

MULIGE ÅRSAGER

INDGREB

Indgreb, som skal udføres af forhandleren

Funktionsforstyrrelse ved snegleskrue	Kontrol og eventuel udskiftning med originale reservedele
Defekt elektronisk styreenhed	Kontrol og eventuel udskiftning med originale reservedele
Forkert parameterindstilling	Kontrol af korrekt parameterjustering

Advarslen "E7"

Temperaturen, som er aflæst af røggassonden, er faldet til under laveste driftstemperatur. Produktet har startet slukningsprocessen.

MULIGE ÅRSAGER	INDGREB
Indgreb, som kan udføres af brugeren	
Pilletanken tømt, eller tømningen er uregelmæssig	Kontrollér mængden af piller i pilletanken, fyld op hvis nødvendigt. Se punktet "BRÆNDELSEL"
Brug af ikke-kompatible piller (type, sammensætning, størrelse osv.)	Se punktet "BRÆNDELSEL"
Brændeskålen ikke rengjort	Kontrollér, at brændeskålen ikke er tilstoppet af piller eller forbrændingsrester. Se brugsanvisningen "INFORMATION OM PRODUKTET OG DENS INSTALLATION OG VEDLIGEHOLDELSE", afsnittet "RENGØRING AF BRÆNDESKÅL OG HOLDER"
Indgreb, som skal udføres af forhandleren	
Defekt elektronisk styreenhed	Kontrol og eventuel udskiftning med originale reservedele

Advarslen "E8"

Der er registreret en funktionsfejl i røggassonden.

MULIGE ÅRSAGER	INDGREB
Indgreb, som skal udføres af forhandleren	
Defekt elektronisk styreenhed	Kontrol og eventuel udskiftning med originale reservedele
Defekt eller forkert tilsluttet røggastemperatursonde, utilrigtig fejlplacering eller forkert tilslutning	Kontrol, kontrol af forbindelsernes tilslutning iht. eldiagram og eventuel udskiftning med originale reservedele

Advarslen "E9"

Under tænding har produktet ikke nået værdien for optændingstemperatur inden for det indstillede tidsrum.

MULIGE ÅRSAGER	INDGREB
Indgreb, som kan udføres af brugeren	
Pilletanken tømt, eller tømningen er uregelmæssig	Kontrollér mængden af piller i pilletanken, fyld op hvis nødvendigt. Se punktet "BRÆNDELSEL"
Brug af ikke-kompatible piller (type, sammensætning, størrelse osv.)	Se punktet "BRÆNDELSEL"
Snegleskruen er ikke fuldt ladet	Se punktet "PÅFYLDNING AF SNEGLESKRUE"
Brændeskålen ikke rengjort	Kontrollér, at brændeskålen ikke er tilstoppet af piller eller forbrændingsrester. Se brugsanvisningen "INFORMATION OM PRODUKTET OG DENS INSTALLATION OG VEDLIGEHOLDELSE", afsnittet "RENGØRING AF BRÆNDESKÅL OG HOLDER"
Indgreb, som skal udføres af forhandleren	
Defekt eller frakoblet tændingsmekanisme	Kontrol og eventuel udskiftning med originale reservedele
Defekt elektronisk styreenhed	Kontrol og eventuel udskiftning med originale reservedele

Advarslen "E10"

Der er registreret en funktionsfejl i aflæsningen af rumtemperaturen. Der udsendes ikke et noget lydsignal.

Denne fejl slukker ikke for produktet, som fortsætter funktionen med det forindstillede effektniveau. Dog styres funktionen ikke længere af den rumtemperatur, som brugeren har indstillet.

MULIGE ÅRSAGER	INDGREB
Indgreb, som kan udføres af brugeren	
Rumtemperatursonde afbrudt	Kontrollér, om rumtemperatursonden er korrekt tilsluttet, og tilslut den eventuelt igen. Se brugsanvisningen "INFORMATION OM PRODUKTET OG DENS INSTALLATION OG VEDLIGEHOLDELSE", afsnittet "ELEKTRISKE FORBINDELSER"
Indgreb, som skal udføres af forhandleren	
Rumtemperatursonde defekt	Kontrol og eventuel udskiftning med originale reservedele
Defekt elektronisk styreenhed	Kontrol og eventuel udskiftning med originale reservedele

Advarslen "E12"

Der er registreret en funktionsfejl i røggasudsugningen. Produktet har startet slukningsprocessen.

MULIGE ÅRSAGER

INDGREB

Indgreb, som skal udføres af forhandleren

Defekt eller frakoblet indkoder	Kontrol, kontrol af forbindelsernes tilslutning iht. eldiagram og eventuel udskiftning med originale reservedele
Defekt elektronisk styreenhed	Kontrol og eventuel udskiftning med originale reservedele
Beskyttelsessikringer	Kontrol og eventuel udskiftning med originale reservedele

Advarslen "E14"

Produktet har ikke nået værdien for optændingstemperatur inden for det indstillede tidsrum.

MULIGE ÅRSAGER

INDGREB

Indgreb, som kan udføres af brugeren

Pilletanken tømt, eller tømningen er uregelmæssig	Kontrollér mængden af piller i pilletanken, fyld op hvis nødvendigt. Se punktet "BRÆNDESEL"
Brug af ikke-kompatible piller (type, sammensætning, størrelse osv.)	Se punktet "BRÆNDESEL"
Brændeskålen ikke rengjort	Kontrollér, at brændeskålen ikke er tilstoppet af piller eller forbrændingsrester. Se brugsanvisningen "INFORMATION OM PRODUKTET OG DENS INSTALLATION OG VEDLIGEHOLDELSE", afsnittet "RENGØRING AF BRÆNDESKÅL OG HOLDER"

Indgreb, som skal udføres af forhandleren

Defekt elektronisk styreenhed	Kontrol og eventuel udskiftning med originale reservedele
-------------------------------	---

Advarslen "E19"

En ekstern sikkerhedsanordning, der er tilsluttet kontakten N.PEL / PELLET, har grebet ind.

Produktet starter slukningsprocessen.

Det er nødvendigt med et handlinger foretaget af forhandleren.

20.3 ANDRE FUNKTIONSFEJL



Hvis en del af produktet eller røgkanalen under drift lækker røg, skal produktet straks slukkes og rummet udluftes. Lad produktet afkøle, og undersøg årsagen. Kontakt om nødvendigt din forhandler.

Periodisk manglende tænding

Eventuelle periodisk manglende tændinger af produktet kan skyldes:

- at træpillernes sammensætning eller størrelse ikke svarer til specifikationerne i denne brugsanvisning (se punktet "BRÆNDESEL")
- utilstrækkelig netspænding.



I sådanne tilfælde kan et eventuelt handlinger udført af forhandleren ikke betragtes som garantiydelse, da problemet ikke skyldes en defekt i produktet.

Betjeningspanelet tænder ikke

MULIGE ÅRSAGER

INDGREB

Indgreb, som kan udføres af brugeren

Ingen strømtilførsel til boligen	Lad det elektriske system i hjemmet kontrollere
Produktet er uden strømtilførsel	Kontroller, at stikket er tilsluttet lysnettet og til produktet, og at eventuelle afbrydere på det elektriske system er tilsluttede
Beskyttelsessikring på stikket har grebet ind (hvis stikket er placeret uden for produktets beklædning, er det ikke nødvendigt at afmontere beklædningen)	Kontrol og eventuel udskiftning med originale reservedele. Se brugsanvisningen "INFORMATION OM PRODUKTET OG DETS INSTALLATION OG VEDLIGEHOLDELSE" under punktet "UDSKIFTNING AF SIKRINGER"

Indgreb, som skal udføres af forhandleren

Beskyttelsessikringer	Kontrol og eventuel udskiftning med originale reservedele
Defekt strømforsyningskabel	Kontrol og eventuel udskiftning med originale reservedele
Defekt betjeningsdisplay	Kontrol og eventuel udskiftning med originale reservedele
Defekt tilslutningskabel til betjeningsdisplay	Kontrol og eventuel udskiftning med originale reservedele
Defekt elektronisk styreenhed	Kontrol og eventuel udskiftning med originale reservedele

Produktet fungerer i 10 minutter og slukkes derefter

Dette er efterfulgt af sikkerhedsadvarsler. Se forklaringerne i de meddelelser, der vises.

Strømafbrydelse (ingen strømtilførslen)

Det kan ske, at strømforsyningen afbrydes (strømsvigt), mens produktet er i funktion. Afhængigt af situationen forårsager dette følgende:

Under startprocessen

- når spændingsforsyningen genoprettes, tænder produktet igen, og slukningsprocessen starter.

Under produktets funktion:**i et tidsrum på ikke over 30 sekunder**

- når spændingsforsyningen genoprettes, fortsætter produktet med at fungere normalt.

i et tidsrum på over 30 sekunder

- når spændingsforsyningen genoprettes, slukkes produktet. Produktet tænder igen, når forholdene tillader det.

Med indstillet TIMER:**ingen strømtilførslen på tændingstidspunktet**

- kommandoen udføres ikke
- når spændingsforsyningen genoprettes, tænder produktet ikke.

ingen strømtilførslen på slukningstidspunktet

- kommandoen udføres ikke
- produktet opfører sig som beskrevet for normal drift.

ingen spænding inden for det programmerede funktions-tidsrum

- produktet opfører sig som beskrevet for normal drift.

Et punkt i menuen er ikke tilgængeligt

MULIGE ÅRSAGER	INDGREB
Funktionen kræver en adgangskode	Funktionen er beregnet for forhandleren og kræver adgangskode
Funktionen er ikke tilgængelig, fordi den er ikke kan kombineres med andre aktive indstillinger	Se instruktionerne under afsnittet med en beskrivelse af funktionen

Blank page with horizontal dashed lines for writing.



Via Montello, 22
31011 Asolo (TV) - ITALY
Tel. +39.04235271 - Fax +39.042355178
www.piazzetta.it
e-mail: infopiazzetta@piazzetta.it