



Q-TEE II BIO Q-TEE II C BIO

INSTALLATIONS- OG BRUGERMANUAL (DK)

RAIS[®]

PRODUKTIONSNUMMER

Tillykke med din bioethanolpejs. Hver pejs har sit eget unikke produktionsnummer. Produktionsnummeret findes nederst på bagpanelet. Nummeret fungerer som pejsens identifikation og skal altid oplyses ved henvendelser vedrørende garanti eller service, så du har alle relevante oplysninger samlet i tilfælde af forespørgsler.

Bemærk: Se tegningen for placering af produktionsnummeret.

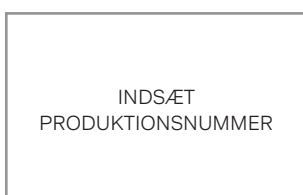

Dato:	Forhandler:
--------------	--------------------



Eksempel på produktionsnummer

INDHOLDSFORTEGNELSE

INTRODUKTION OG GENEREL INFORMATION

Introduktion	5
Om bioethanolpejsen	6
Bioethanol som brændstof	7
Sikkerhed og vigtige retningslinjer	8

INSTALLATION OG OPSÆTNING

Levering og emballage	11
Bortskaffelse og miljøhensyn	12
Oversigt over indhold	13
Stabilitet og korrekt installation	14
Sikkerhedsafstande til brændbare materialer	15
Montering af håndtag	17
Placering af dekoration	18
Tilslutning og opstart	19
Første opstart af pejsen	20
Betjeningspanel	21
Fjernbetjening	22
App-Styring	23
Fejlkoder	24
Fejlfinding	25

VEDLIGEHOLDELSE OG SUPPORT

Rengøring og vedligeholdelse	26
Garanti	27

TEKNISK INFORMATION

Tekniske data	28
Typeskilt	29

MÅLTEGNINGER

Q-Tee II Bio	30
Q-Tee II C Bio	

BORTSKAFFELSE EFTER ENDT LEVETID

Bortskaffelse	31
---------------	----

TUV TYPEAFPRØVNING

Overensstemmelse	32
------------------	----

INTRODUKTION

Tak fordi du har valgt dit nye RAIS-produkt. Denne manual sikrer, at din pejs installeres korrekt, og at den vil give dig komfort og glæde i mange år fremover.

Denne bioethanolpejs skal installeres i henhold til denne manual.

Manualen omfatter følgende modeller:

Q-Tee II

Q-Tee II C

GENEREL INFORMATION

Det er afgørende, at bioethanolpejsen installeres korrekt – både med hensyn til miljøpåvirkning og personsikkerhed.

Installationen skal overholde alle gældende lokale regler og direktiver, herunder nationale og europæiske standarder.

Denne dokumentation er en del af produktet og skal opbevares til senere brug i forbindelse med service, drift og vejledning.

KRAV

- Gennemgå manualens struktur og indhold grundigt, inden installationen påbegyndes.
- Vær særligt opmærksom på kapitlet om sikkerhed samt eventuelle tilhørende dokumenter.
- Følg manualen nøje og i den angivne rækkefølge.



Q-Tee II



Q-Tee II C

OM BIOETHANOLPEJSEN

Denne RAIS biopejs er et kvalitetsprodukt til indendørs brug, der anvender flydende bioethanol som brændstof. Produktet er designet til at levere en ren og stemningsfuld flammeoplevelse uden behov for skorsten eller røgrørssystem.

Produktet er udstyret med et avanceret automatisk brændersystem, som sikrer kontrolleret forbrænding, lave emissioner og sikker drift under normale indendørs forhold.

Pejsen er udelukkende beregnet til dekorativ og privat brug. Produktet er ikke beregnet til kontinuerlig drift eller som primær varmekilde.

Selvom der ikke kræves skorsten eller røgrørssystem, skal der altid sikres tilstrækkelig naturlig ventilation i installationsrummet for at opretholde sikker drift.

Før installation

Inden installation påbegyndes, skal følgende sikres:

- Gennemgå og overhold alle gældende nationale og lokale bygningsregler.
- Kontrollér, at installationsrummet opfylder kravene til ventilation og minimum sikkerhedsafstande.
- Installér ikke pejsen i badeværelser, soveværelser eller uopvarmede rum.
- Sørg for, at produktet kun installeres og anvendes i rum, hvor omgivelsestemperaturen kontinuerligt holdes på minimum 15 °C for at undgå kondens og potentiel korrosion.
- Brug altid beskyttelseshandsker for at undgå fingeraftryk eller beskadigelse af synlige overflader.

Opbevaring af manualen

Manualen skal opbevares af kunden til fremtidig reference, herunder vedrørende brug, service og vedligeholdelse af pejsen.

Test og sikkerhed

Denne bioethanolpejs er typeafprøvet af TÜV SÜD Tyskland i henhold til EN 16647:2016-04. Overensstemmelsen er dokumenteret i testrapport W-O 1658-00/26.

Pejsen er CE-mærket til EU-markedet på baggrund af EMC-test. EMC-overensstemmelsen er dokumenteret i testrapport TR-713403916-00 og TR-713403916-01 i henhold til følgende standarder:

- EN IEC 55014-1:2021
- EN IEC 61000-3-2:2019 + A1:2021
- EN 61000-3-3:2013 + A1:2019
- EN IEC 55014-2:2021 Category V
- EN 62233:2008+AC:2008
- ETSI EN 303 446-1 V1.2.1
- ETSI EN 301 489-1 V2.2.3
- ETSI EN 301 489-17 V3.3.1
- EN 60335-1:2012 + AC:2014 + A11:2014 + A13:2017 + A1:2019 + A2:2019 + A14:2019 + A15:2021 + A16:2023
Chapter 19.11.4.1 - 19.11.4.7

BIOETHANOL SOM BRÆNDSTOF

Godkendt anvendelse af bioethanol

Der må kun anvendes bioethanol med en renhed på 96,5–97,5 %. Bioethanolen må ikke indeholde tilsætningsstoffer eller olier og ikke have en tyk eller geléagtig konsistens. Det er strengt forbudt at tilsætte noget til bioethanolen.

Sikker opbevaring

Bioethanol skal altid opbevares i sin originale, korrekt mærket beholder med tætsluttende låg. Bioethanolen skal altid opbevares et køligt, tørt og velventileret sted – væk fra varmekilder, antændelseskilder, oxiderende stoffer og uforenelige materialer.

Tag passende forholdsregler for at forhindre ophobning af statisk elektricitet.

Bioethanol skal have stuetemperatur før brug, da antændelse ellers kan være vanskelig.

Følg altid nationale regler for opbevaring og sikkerhed.

Håndtering

Undgå indånding af dampe samt kontakt med øjne, hud og tøj.

Personer med hudallergi eller luftvejsproblemer bør undgå kontakt med bioethanol.

Følg generelle sikkerhedsregler for håndtering af kemikalier.

Brandsikkerhed

På grund af bioethanols høje brandfare skal alle brandsikringsregler overholdes nøje:

- Bioethanol skal opbevares i et brandsikkert område, væk fra antændelseskilder.
- Opbevar bioethanol i brandhæmmende beholdere og utilgængeligt for børn.
- Undgå kontakt med varme, gnister, åben ild og uforenelige materialer.
- Beskyt beholderen mod overophedning.

Vigtige oplysninger

- Flammepunkt: 17°C | Kogepunkt: 78°C
- Antændelse kan være vanskelig, hvis bioethanolen er under stuetemperatur.
- Ved mistanke om indtagelse: Kontakt straks Giftlinjen.

ADVARSEL!

- Brug aldrig andre brændstoffer, materialer eller bioethanol af lavere kvalitet – dette annullerer garantien og udgør en fare.
- Tilsæt aldrig dufte eller olier til bioethanolen – dette annullerer garantien og udgør en fare.
- Bland aldrig bioethanol med andre brændstoffer – dette annullerer garantien og udgør en fare.
- Keep out of reach of children and animals.



DENATURERET BIOETHANOL KLASIFICERES SOM:

- Brandfarlig væske, klasse 1B
- Klasse 3 PGII (transportklassificering)
- UN1170 (identifikationskode)
- Reguleret af forskellige internationale standarder



Det er dit ansvar at sætte dig ind i og overholde gældende regler for opbevaring, håndtering, overførsel og brug af dette brændstof.



SIKKERHED OG VIGTIGE RETNINGSLINJER

Det er afgørende, at bioethanolpejsen installeres og anvendes ansvarligt med fokus på både miljø og personsikkerhed. Uautoriserede ændringer eller indgreb er ikke tilladt og vil medføre bortfald af garanti.

GENERELLE SIKKERHEDSKRAV

- Brug ikke pejsen, hvis nogen dele er beskadigede, herunder brænder, glas eller dekorative elementer.
- Sørg for, at brænderen er korrekt monteret, og at alle komponenter er intakte før brug.
- Placer aldrig brændbare eller organiske materialer i brændkammeret eller direkte over flammerne.
- Tænd ikke produktet, mens det er varmt.
- Forsøg aldrig at flytte pejsen, mens den er i drift eller stadig varm.
- Anbring ikke brandbare genstande oven på pejsen.
- Flere pejse i samme rum er kun tilladt, hvis den samlede effekt er lig med eller under 4,5 kW, og der samtidig sikres ekstra ventilation af rummet.
- Efterlad aldrig pejsen uden opsyn under drift.

VENTILATIONSKRAV

Denne pejs forbruger ilt og producerer CO₂ og vanddamp under drift.

For at sikre sikker og komfortabel brug skal rummet have tilstrækkelig ventilation og være af passende størrelse.

Minimum rumstørrelse

Den nødvendige rumstørrelse afhænger af, hvor godt rummet er ventileret.

Ved en standard loftshøjde på 2,5 meter er pejsen godkendt til minimumsstørrelser:

- 34 m² → godt ventileret rum (fx vinduer åbnes jævnligt)
- 49–68 m² → normal ventilation i opholdsrum
- 170 m² → dårligt ventileret rum (vinduer og døre lukkede)

Jo mindre ventilation, desto større skal rummet være.

Ventilationsretningslinjer

Typiske luftskifteniveauer:

- Vinduer og døre lukkede → lav ventilation
- Vinduer på klem/åbne → normal ventilation
- Vinduer åbnes ofte → høj ventilation

Vi anbefaler en luftskiftning på minimum 0,5–1,0 gange rumvolumen pr. time i henhold til nationale bygningsreglementer.

Pejsen må ikke anvendes i tætte eller uventilerede rum.

BRÆNDSTOFANVENDELSE OG PÅFYLDNING

- Anvend udelukkende godkendt flydende bioethanol med en renhed på 96,5–97,5 %.
- Påfyld aldrig bioethanol, mens brænderen er varm eller i drift.
- Undgå at spilde bioethanol på pejsens synlige overflader, da det vil medføre permanent skade på den malede overflade.
- Spildt bioethanol skal straks tørres op med en absorberende klud.
- Overskrid aldrig det maksimale påfyldningsniveau. Se afsnittet "Påfyldning af bioethanol" på side 19.

BRANDSIKRINGSFORANSTALTNINGER

På grund af produktets høje brandfare skal brandsikringsforanstaltninger overholdes meget nøje:

- Det anbefales, at egnet brandslukningsudstyr er placeret i nærheden af produktet.
- Undgå statisk elektricitet under håndtering.
- Undgå placering i nærheden af varme, gnister eller uforenelige materialer såsom stærkt oxiderende stoffer.
- Opbevar og anvend ikke bioethanol under stuetemperatur, da antændelse kan være vanskelig.

Ved indtagelse af bioethanol: Kontakt straks sundhedsmyndigheder eller Giftlinjen.

NØDPROCEDURER

I tilfælde af brand:

- Egnede slukningsmidler: Kulsyre (CO₂), tørt kemisk pulver, kemisk skum, alkoholbestandigt skum, vandtåge eller vandforstøvning.
- Mindre brande: Anvend kemiske slukningsmidler eller vandforstøvning.
- Større brande: Anvend alkoholbestandigt skum eller vandforstøvning.
- Uegnede slukningsmetoder: Brug aldrig en vandstråle. Skyl ikke gulvet med vand, da dampe kan sprede sig og forårsage genantændelse.

Hvis branden er ude af kontrol, skal brandvæsenet kontaktes omgående.

INDBYGGEDE SIKKERHEDSFUNKTIONER I PEJSEN

Overfyldningssensor

Forhindrer overfyldning. Påfyldningspumpen stopper automatisk, når det sikre brændstofniveau er nået.

Hvis der sker overfyldning, skal alt spildt brændstof fjernes fuldstændigt, og sensoren skal være tør, før et nyt tændingsforsøg foretages.

Overophedningssensor

Overvåger brænderens temperatur. Ved overophedning slukker pejsen automatisk, og påfyldning er deaktiveret, indtil pejsen er kølet ned.

Lækagekontrol

Systemet er fabrikstestet og lækagesikret. Registreres der en lækage, stoppes både forbrænding og påfyldning automatisk.

Overtryksventiler

De indbyggede sikkerhedsventiler frigiver tryk i tilfælde af forsinket antændelse eller dampudvidelse. Disse må aldrig blokeres.

Glødetænder – funktion og formål

Når pejsen startes, aktiveres glødetænderen og opvarmes, så den lyser orange. Formålet er at forvarme bioethanolen og igangsætte en kontrolleret fordamning og antændelse. Når en stabil og godkendt flamme er etableret, slukker glødetænderen automatisk.

Når pejsen slukkes, aktiveres glødetænderen igen for sikkert at forbrænde eventuel resterende bioethanol i systemet. Dette sikrer en kontrolleret nedlukning og sikker drift.

En normal opstart tager cirka 4–5 minutter.



CO₂-sensor

Sensoren overvåger CO₂-niveauet og slukker automatisk produktet ved 5.000 ppm CO₂ for at sikre et sikkert og sundt indeklima. Pejsen kan først genstartes, når den er afkølet, og CO₂-niveauet er faldet til et acceptabelt niveau.

Før installation og første brug

- Kontrollér, at typeskiltet stemmer overens med det brændstof, du har tænkt dig at anvende.
- Vær opmærksom på, at der kan forekomme restethanol som følge af fabrikstest.
- Installer pejsen i overensstemmelse med denne manual samt gældende lokale og nationale regler.
- Lad pejsen køle af i mindst 15 minutter, før glasset rengøres.
- Hold pejsen ren og tør under installation.
- Kontrollér, at overtryksventilerne er frie og ikke blokerede.

Se side 15 for påkrævede sikkerhedsafstande.

ADVARSEL – VARME OVERFLADER

Under drift kan visse dele af pejsen opnå meget høje temperaturer. Dette gælder blandt andet alle glasflader samt toppladen. Undgå berøring under og umiddelbart efter brug.

Børn og kæledyr skal holdes på sikker afstand. Det anbefales kraftigt at anvende en godkendt børnesikring, når pejsen er i drift.



FARESYMBOLER:



Hæld ikke på
flammer



Hæld ikke på
varm brænder



Holdes væk fra
brandbare gen-
stande



Rygning forbudt
i nærheden af
brændstof/pejs



Pust ikke ind i
flammerne



Sundhedsskade-
lig damp – undgå
indånding



Berør ikke flam-
mer eller varme
dele



Hav brandslukker
i nærheden



Følg anvisninger for brændstof og
sikkerhed



Brandfarligt ma-
teriale



Vigtig medde-
lelse



Potentiel fare

BEMÆRK!

Dette produkt er et varmeapparat. Overflader kan blive ekstremt varme under drift og forblive varme i mindst 15 minutter efter slukning. For at undgå personskade må apparatet ikke berøres under eller umiddelbart efter brug.

Hold børn, ældre personer og personer med nedsat mobilitet på sikker afstand af apparatet. Overhold den anbefalede minimumsafstand til alle brændbare genstande såsom møbler og gardiner.

**ADVARSEL!**

Hvis du registrerer spild eller kraftig lugt af bioethanol eller dampe:

- Sluk straks pejsen ved hjælp af fjernbetjeningen eller afbryderen på strømforsyningen
- Brug ikke elektriske apparater og undgå åben ild i nærheden af pejsen, så længe der kan være dampe til stede
- Udluft rummet ved at åbne vinduer og døre
- Hvis det er muligt, absorber spildt bioethanol med en klud eller papir
- Bortskaf materialet i overensstemmelse med gældende lokale regler

Pejsen må ikke genstartes, før den er blevet inspiceret og godkendt af en autoriseret tekniker.



LEVERING OG EMBALLAGE

Pejsen leveres sikkert fastgjort på en transportpalle ved hjælp af fire transportsikringsbeslag – ét i hvert hjørne (se A). Disse beslag er fastgjort med skruer, som skal fjernes før installation. Når skruerne er fjernet, kan beslagene afmonteres (se B).

Ved levering skal pejsen inspiceres grundigt for synlige skader eller manglende dele. Installationen må ikke påbegyndes, hvis produktet er beskadiget, ufuldstændigt eller på nogen måde fremstår defekt.

For korrekt håndtering og opretholdelse af garanti gælder følgende:

- Eventuelle transportskader skal altid dokumenteres straks.
- Kontakt forhandler eller distributør, før installationen fortsættes, hvis der konstateres problemer.

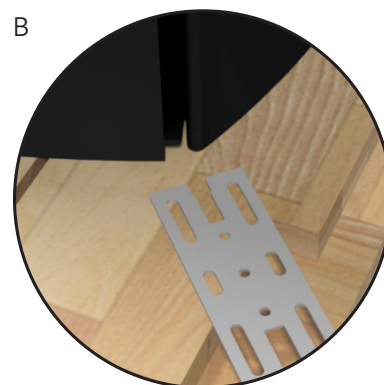
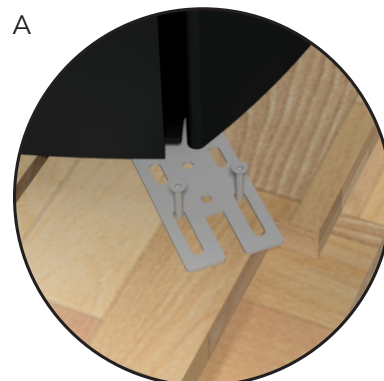

BORTSKAFFELSE OG MILJØHENSYN

BORTSKAFFELSE AF EMBALLAGE

Pejsen leveres i genanvendelig emballage. Alt emballagemateriale skal bortskaffes i overensstemmelse med gældende lokale eller nationale affaldsregler.

Bemærk: Vi opfordrer til ansvarlig bortskaffelse af al emballage for at minimere miljøpåvirkningen.

Nedenfor ses en oversigt over materialerne:

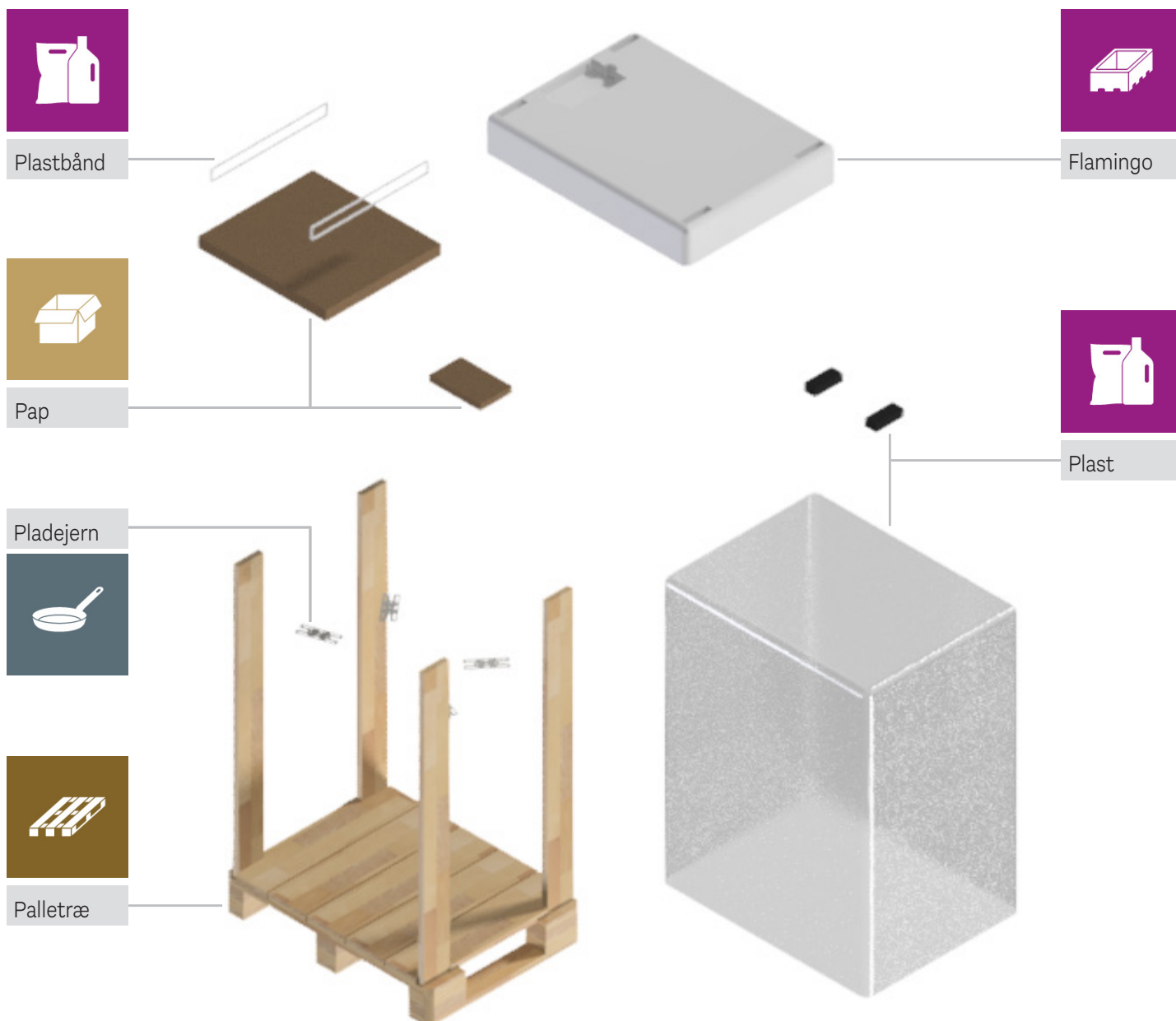

OVERSIGT OVER INDHOLD

Følgende komponenter medfølger din Q-Tee II Bio:

- Fjernbetjening
- Brændstofpumpe
- Håndtag
- Strømforsyning



BEMÆRK!

Pejsen er udelukkende beregnet til indendørs brug og må ikke anvendes udendørs.

STABILITET OG KORREKT INSTALLATION

Placering og underlag

Sørg for, at bioethanolpejsen placeres på et stabilt og plant underlag.

Underlaget, som pejsen står på, må ikke hindre lufttilførslen til forbrændingen.

Højdejustering

Der er fire justeringsskruer under pejsen. Sørg for, at pejsen står i vater ved hjælp af disse justeringsskruer.

Sikring af korrekt afstand

Overhold de anbefalede sikkerhedsafstande til brændbare materialer og møbler. Sørg for, at der er tilstrækkelig ventilation omkring pejsen for at forhindre overophedning.

Følg altid installations- og monteringsanvisningerne, og anvend udelukkende medfølgende eller anbefalede komponenter.

Inspektion

Kontrollér, at pejsen står stabilt og ikke kan vælte ved utilsigtet påvirkning.

Konvektionsluftspalter og bageste ventilationsåbninger må ikke tildækkes eller blokeres.

Kontrollér, at overtryksventilerne er korrekt placeret. Sørg for, at overtryksventilerne let kan løftes inde i pejsens top (se billederne).



BEMÆRK!

Forberedelse til placering og installation

- Installer pejsen på et fast underlag, der kan bære pejsens vægt.
- Overhold de brandsikringsafstande, der er angivet i denne manual.
- Når pejsen er placeret, skal det sikres, at den står i vater og er korrekt justeret.
- Glasset skal rengøres før første ibrugtagning, da fingeraftryk og andre mærker kan brænde fast i overfladen.
- Konvektionsområder under toppladen og bageste ventilation må aldrig tildækkes eller blokeres.

Forberedelse til ilttilslutning

- Strømtilslutningen skal være nær bunden af pejsen, så sørg for at planlægge installationsprocessen i overensstemmelse hermed.



SIKKERHEDSAFSTANDE TIL BRÆNDBARE MATERIALER

Formål og overholdelse

Q-Tee II Bio er designet til indendørs brug i private boliger og kræver ikke skorsten. Det er dog afgørende, at alle sikkerhedsafstande til brændbare materialer overholdes for at forebygge brandfare og sikre korrekt drift.

Disse installationsanvisninger er i overensstemmelse med EN 16647:2016-04 samt gældende nationale bygningsregler. Lokale love og retningslinjer skal altid konsulteres før installation.

Yderligere obligatoriske sikkerhedsretningslinjer

- Pejsen skal placeres på et stabilt, brandsikkert underlag (f.eks. fliser eller beton).
- Pejsen må aldrig installeres under skrå eller brændbare lofter.
- Pejsen må ikke tildækkes, og der må ikke placeres genstande ovenpå eller omkring den.

Q-TEE II BIO – AFSTAND FRA TOPPLADE TIL LOFT

A Afstand fra topplade til brændbart loft: 1000 mm



ADVARSEL!

- Manglende overholdelse af disse sikkerhedsafstande og retningslinjer kan medføre brand, alvorlig personskade eller materielle skader. Installationen skal udføres i overensstemmelse med denne manual samt gældende nationale regler.
- Pejsen må aldrig flyttes, mens den er i drift eller varm.

De følgende diagrammer og mål angiver de minimumsafstande, der kræves ved installation af Q-Tee II Bio i nærheden af brændbare materialer. Overholdelse af disse afstande er obligatorisk for at sikre brandsikkerhed og korrekt funktion.

Frontinstallation:

- A** Bagvæg: 50 mm
- B** Sidevæg: 250 mm
- C** Afstand til møbler: 700 mm

Hjørneinstallation:

- D** Bag-/sidevæg: 50 mm
- E** Afstand til møbler: 700 mm

Frontinstallation



Hjørneinstallation

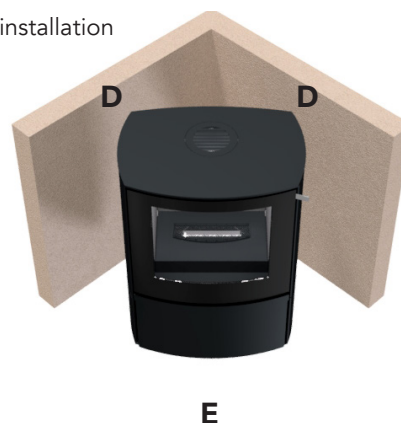

ADVARSEL!

- Afstande skal måles fra pejsens yderste punkt, herunder glas og greb.
- Der må ikke forefindes brændbare materialer (gardiner, dekorationer, møbler) inden for sikkerhedszonen.
- Følg altid installationsdiagrammerne. Ved tvivl skal en autoriseret installatør kontaktes.
- Der skal sikres ventilation omkring pejsen – den må ikke installeres i lukkede niches.



MONTERING AF HÅNDTAG

Dette afsnit beskriver, hvordan det midlertidige håndtag afmonteres, og hvordan det permanente håndtag monteres korrekt før brug af pejsen.

Udskiftning af håndtag

1. Afmontering af midlertidigt håndtag

- Pejsen leveres med et midlertidigt metalhåndtag til transport.
- De to skruer, der fastholder det midlertidige håndtag, skrues ud (se figur 1).



Figur 1
Midlertidigt håndtag

2. Montering af permanent håndtag

- Det permanente håndtag placeres på lågen som vist (figur 2).
- De to skruer spændes.
- Sørg for, at håndtaget sidder korrekt fast, før lågen betjenes.



Figur 2
Permanent håndtag



ADVARSEL!

- Lågen må aldrig åbnes, mens pejsen er i drift eller varm.
- Lågen må kun åbnes, når pejsen er slukket og helt afkølet, så både forbrændinger undgås, og korrekt forbrænding opretholdes.



PLACERING AF DEKORATION (VALGFRI)

Pejsen kan anvendes med eller uden dekorative elementer.

Dekorative elementer er valgfrit tilbehør.

RAIS tilbyder godkendte dekoraionsæt, som kan købes separat:

- Logs: Dekorative keramiske logs
- Dekorationsglas + sten – Mørk orange glas og sorte sten

Tilladte dekoraionszoner

- Dekoraioner må kun placeres uden for brænderområdet.
- Anvend udelukkende original dekoraion leveret eller godkendt af RAIS.
- Sørg for, at dekoraionerne ikke blokerer åbninger eller påvirker flammens udbredelse.

Forbudte dekoraionszoner

- Dekoraion må aldrig placeres direkte over brænderen.
- Genstande må ikke placeres i den centrale røde zone, som vist på illustrationen.
- Undgå brændbare eller ikke-varmebestandige materialer.

Dekoraionszoner

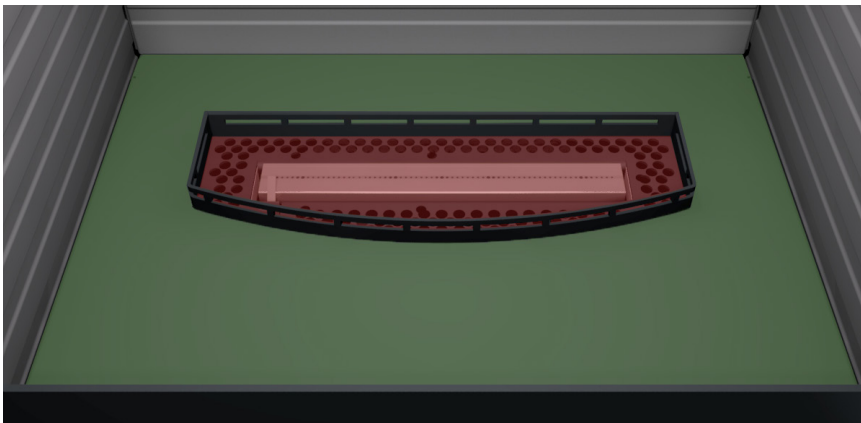

- Tilladt
- Ikke tilladt

Eksempel på dekoraion



ADVARSEL!

Dekoraioner må kun placeres uden for brænderområdet. Dekoraioner må under ingen omstændigheder komme i kontakt med flammerne. Forkert placering af dekorative elementer kan:

- Forvrænge flammebilledet
- Medføre ufuldstændig forbrænding eller soddannelse
- Udgøre en brandfare



TILSLUTNING OG OPSTART

FORMÅL OG OVERHOLDELSE

Inden pejsen tages i brug, skal den tilsluttes en jordet stikkontakt og tændes på kontakten bag lågen. Dette sikrer korrekt drift og opfyldelse af gældende krav. Manglende eller forkert jordforbindelse kan medføre funktionsfejl.

Når pejsen tændes, går der 40 sekunder, mens sikkerhedskredsen gennemgås. På betjeningspanelet vises "System starting".

PÅFYLDNING AF BIOETHANOL

Forberedelse og opsætning

Efter tilslutning til strøm kan påfyldningen påbegyndes ved hjælp af den medfølgende automatiske pumpe.

Den ene slange indsættes i bioethanolbeholderen. Husk at fjerne den sorte prop. Den anden slange er forsynet med en påfyldningskobling, som skal klikkes fast i pejsens påfyldningsstuds. Et tydeligt "klik" bekræfter, at forbindelsen er korrekt.

Pumpens strømkabel skal tilsluttes pejsen før påfyldning. Kablet forsyner pumpen med strøm og

overfører temperaturdata, som sikrer sikker påfyldning. Hvis pejsen er for varm, blokeres påfyldningen automatisk. (se figur 1)

Påfyldningsvejledning

Pumpen tændes. Den starter automatisk påfyldning, når pejsen har en sikker temperatur. Pumpen stopper, når pejsens tank er fuld (100 %). Sørg for at slukke pumpen umiddelbart efter, at bioethanolbeholderen er tømt, så pumpen ikke kører tør (se figur 2).

Når påfyldningen er afsluttet, afmonteres påfyldningskoblingen ved at trykke på udløserknappen under koblingen (se figur 3). Den sorte prop monteres igen på den anden slange. Det er vigtigt, at slangen ikke tømmes for bioethanol.

BEMÆRK: Undgå at spilde bioethanol på overflader, da det vil forårsage permanent skade på den malede overflade.

Når påfyldningen er afsluttet, er pejsen klar til brug. Følg altid anvisningerne for opstart og drift for at sikre sikkerhed og optimal funktion.

Figur 1

Opsætning af påfyldningspumpe



Figur 2

Tænd/sluk-knap på pumpe



Figur 3

Afmontering af påfyldningskobling



Bemærk!

- Pejsen må aldrig påfyldes, mens den er i drift. Pumpen fungerer ikke, hvis pejsen er for varm.
- Tændingen starter ikke, hvis pumpen stadig er tilsluttet.
- Undgå at spilde bioethanol på overflader – dette vil forårsage permanent skade.
- Hæld aldrig bioethanol direkte i en varm eller brændende pejs.
- For at forhindre utilsigtet opstart skal pumpen altid slukkes på hovedafbryderen efter påfyldning.



ADVARSEL!

- Brug aldrig andre typer brændstof, materialer eller bioethanol af lavere kvalitet, da dette vil annullere garantien og udgøre en fare.
- Tilsæt aldrig dufte eller olier til bioethanolen, da dette vil annullere garantien og udgøre en fare.
- Bland aldrig bioethanol med andre brændstoffer, da dette vil annullere garantien og udgøre en fare.





FØRSTE OPSTART AF PEJSEN

Inden pejsen tages i brug, skal al emballage, transport-sikring og mærkater være fjernet. Glasset skal rengøres grundigt og inspiceres for skader. Dette sikrer sikker drift og optimale betingelser for tænding.

BEMÆRK: Rumtemperaturen skal være mindst 15 °C for at sikre korrekt antænding og forhindre kondens.

OPSTARTSPROCEDURE

For at tænde pejsen første gang:

- Tryk på tænd/sluk-knappen  på kontrolpanelet, som er placeret bag lågen, for at aktivere pejsen.
- Sørg for, at pejsens låge er lukket.
- Efter aktivering har du ét minut til at tænde flammerne.
- Tænd flammerne ved hjælp af en af følgende metoder:
 - Kontrolpanelet
 - Fjernbetjeningen*
 - Appen
- Brug tændingssymbolet  til at starte opstart-processen. 2 bip bekræfter opstart-processen.
- Brænderen forvarmes, og glødetænderen aktiveres og begynder at gløde.
- Efter 2–3 minutter vil synlige flammer fremkomme.
- Efter cirka 6 minutter er systemet i normal driftstilstand.
- Pejsen starter på niveau 3. Ved første ibrugtagning skal pejsen køre i mindst 2–3 timer på niveau 5 for at hærde malingen og sikre korrekt drift fremadrettet. Det anbefales at have vinduer åbne under denne første opstart, og at der ikke opholder sig personer eller dyr i samme rum.

Se de næste sider for yderligere instruktioner om betjening af pejsen.

* Før brug af fjernbetjeningen skal du følge de medfølgende instruktioner for at forbinde den til din bioethanolpejs. For yderligere vejledning, scan QR-koden.



NORMALE DRIFTSLYDE

Klik- eller tiklyde

Under opstart eller nedkøling kan pejsen afgive klik- eller tiklyde. Dette er normalt og skyldes metaldele, der udvider sig og trækker sig sammen ved temperaturændringer.

Kogelyde

Der kan forekomme en let kogelyd fra pejsen. Dette er en del af sikkerhedssystemet, hvor bioethanolen omdannes til damp før antændelse, så der ikke er direkte kontakt med flydende brændstof.

Pumpelyd

Ved nærmere lytning kan en svag lyd fra pumpemotoren høres. Pumpen regulerer mængden af bioethanol, der tilføres pejsen. Lyden er normal under opstart og nedlukning.

Lille "puf" ved antændelse

Der kan forekomme et blidt "puf" ved antændelse. Dette skyldes antændelse af bioethanoldamp og er normalt. Intensiteten kan variere afhængigt af omgivelserne, f.eks. om rummet er varmt eller koldt.

MANUEL SLUKNING

Hvis fjernbetjeningen ikke er tilgængelig eller ikke reagerer:

- Sluk pejsen ved at afbryde strømmen via stikkontakten eller afbryderen.
- Flammen vil gradvist aftage, efterhånden som systemet lukker sikkert ned.

INDBYGGET SIKKERHEDSSYSTEM

Pejsen overvåger løbende temperatur og andre centrale driftsforhold. Hvis der registreres unormale værdier (f.eks. overophedning eller spild af bioethanol), lukker systemet automatisk ned.

BEMÆRK!

Sørg for, at rummet er udluftet ved første optænding. Der kan forekomme en mindre mængde røg eller lugt, når pejsen varmes op første gang. Dette forsvinder efter cirka 2–3 driftstimer ved maksimal belastning.

Hold børn og kæledyr på afstand.

Overflader og glas kan blive meget varme – berør ikke pejsen under eller umiddelbart efter drift.

Forsigtig: Berør ikke synlige overflader eller glas, da disse bliver ekstremt varme.



BETJENINGSPANEL

Pejsen er udstyret med et integreret betjeningspanel, som er placeret bag frontlågen. Panelet gør det muligt at overvåge status og styre de centrale funktioner direkte.

For at aktivere bioethanolpejsen skal du trykke på tænd/sluk-knappen, som er placeret bag lågen. I henhold til den gældende standard må antænding kun ske, når brugeren har visuel kontakt med flammerne. Dette sikrer sikker drift og øjeblikkelig bekræftelse på korrekt antænding.

Når tænd/sluk-knappen på betjeningspanelet er aktiveret, har du ét minut til at tænde flammerne. Antænding kan ske via betjeningspanelet, fjernbetjeningen eller mobilappen.

BEMÆRK: Sørg altid for, at pejsen er tydeligt synlig under antændingen.



STATUSMEDDELELSER

Displayet viser pejsens aktuelle driftstilstand:

STATUS	BESKRIVELSE
SYSTEM STARTING	Sikkerhedskredsen gennemgås.
READY	Pejsen er tilsluttet og klar til tænding eller påfyldning.
STARTING	Tændingssekvensen er i gang.
FIRE ON	Flammerne er aktive og fungerer normalt. Betjeningen er aktiv.
TURNING OFF	Pejsen er ved at lukke ned og køle af. Systemet er stadig varmt. Fjernbetjeningsfunktioner er blokeret under nedkøling.
PUMP ON	Påfyldningspumpen er tilsluttet eller er i gang med at tømme fordampningskammeret.
FUEL LEVEL	Viser resterende brændstofniveau.
ERROR	Der er registreret en defineret systemfejl. Se afsnittet Fejlkoder og handlinger.
UNKNOWN	Der er opstået en ukendt fejl. Kontakt din forhandler.

Knapfunktioner

Panelet består af fire knapper:

- Power  Tænder eller slukker displayet.
- Start/Stop  Starter eller stopper flammen.
- Level Up + Øger flammeniveauet.
- Level Down – Sænker flammeniveauet

Det aktuelle flammeniveau (1–5 eller E for ECO) vises direkte på panelet.

Betjeningspanelet er udstyret med to USB-C porte, som anvendes ved eventuel service.

Standbytilstand

Hvis panelet ikke anvendes i et par minutter, går det i standby for at spare energi. Tryk på en vilkårlig knap for at genaktivere displayet.

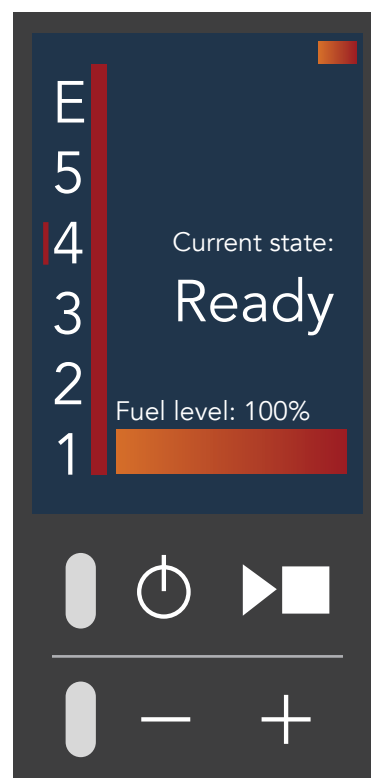

ADVARSEL!



For at sikre sikker drift:

- Lågen må aldrig åbnes under tænding, aktiv drift eller nedlukning.
- Åbning af lågen kan medføre pludselig flammebevægelse, røgudslip eller tab af kontrol over forbrændingen.
- Lad altid pejsen slukke helt og køle af, før lågen åbnes i forbindelse med inspektion, påfyldning eller rengøring.
- Åbning af lågen på et forkert tidspunkt kan medføre personskaade, beskadigelse af pejsen eller usikker drift.

FJERNBETJENING

OVERSIGT OVER KNAPPER OG FUNKTIONER

Fjernbetjeningen til bio-pejsen er udstyret med følgende knapper:

- Power  – Slukker betjeningspanelet.
- Start/Stop  – Tænder eller slukker flammen.
- 1–5 – Justerer flammeniveau (fra lav til høj).
- ECO – Aktiverer ECO-tilstand (se forklaring nedenfor)
- OK – Bekræfter indstillinger eller kontrollerer, om fjernbetjeningen er forbundet til pejsets styremodul.

Hvis fjernbetjeningen ikke reagerer, skal batteriniveauet altid kontrolleres først.

OPSTARTSVEJLEDNING

- Når pejsen tændes og startes, begynder den ved flammeniveau 3.
- Justering af flammeniveau op eller ned bliver mulig, så snart glødetænderen slukker. Dette sikrer, at bioethanolen har nået optimal fordamningstemperatur og giver stabil drift.

En normal opstart tager cirka 4–5 minutter.

FORSTÅELSE AF LYDE FRA FJERNBETJENINGEN

Under drift afgiver pejsen forskellige systemlyde:

- Ét kort bip: Kommando modtaget (ved hvert tryk på en knap).
- To bip: Tændingsprocessen er startet.
- Fire bip: Pejsen er ved at lukke ned.

OM ECO-TILSTAND

Når ECO-tilstand aktiveres, justerer pejsen automatisk flammen mellem niveau 1 og 5 afhængigt af den aktuelle temperatur og brugsmønster.

Denne tilstand er udviklet for at optimere forbruget og forlænge brændetiden, med et gennemsnitligt forbrug svarende til niveau 3.

Fordele ved ECO-tilstand:

- Automatisk justering af flammen
- Reduceret forbrug af bioethanol
- Velegnet til længere tids brug med jævn varmeafgivelse



BØRNESIKRING

Pejsen er udstyret med en indbygget børnesikring, som kan anvendes, når fjernbetjeningen er tilsluttet. Tryk samtidig på knap 1 og 4 for at aktivere eller deaktivere børnesikringen. Et kort bip bekræfter handlingen.

Når børnesikringen er aktiveret, er betjeningen deaktiveret, og displayet bag lågen viser, at børnesikringen er aktiv. Betjening via app er stadig mulig, når fjernbetjeningen er låst.

NEDLUKNINGSTIMER

En nedlukningstimer kan indstilles ved hjælp af venstre piletast på fjernbetjeningen. Når nedlukningstimeren er aktiveret, tæller den ned. Når nedtællingen når nul, starter pejsen automatisk nedlukningsprocessen.

- Tryk  for at åbne menuen for nedlukningstimer.
- Brug  eller  til at øge eller reducere tiden i intervaller på 30 minutter.
- Bekræft med **OK**, når den ønskede tid er markeret med rødt.



UDSKIFTNING AF BATTERI

På bagsiden af fjernbetjeningen skubbes batteridækslet nedad for at fjerne det.

Isæt ét 3V CR2025-batteri i batteriholderen.

Sørg for, at den positive (+) side vender nedad i batteridækslet, som vist på illustrationen.

Skub batteridækslet på plads igen.



APP-STYRING

Pejsen kan betjenes og overvåges via en dedikeret smartphone-app. Appen giver fuld kontrol over de væsentligste funktioner og viser live feedback om pejsens aktuelle status.

TILSLUTNING AF APP

Før du bruger appen, skal du sikre dig, at pejsen er tændt og tilsluttet:

- Download appen fra App Store eller Google Play (søg efter RAIS Bio)
- Aktivér Bluetooth på din mobile enhed
- Åbn appen og følg instruktionerne på skærmen.
- Når du bliver bedt om det, tryk i øverste højre hjørne for at vælge din model.

Det er muligt at tilføje op til 10 forskellige pejse i appen.

TILGÆNGELIGE FUNKTIONER I APPEN

Tænding / slukning

Start eller stop flammen med ét tryk.

Justering af flammeniveau

Indstil flammen mellem niveau 1 og 5.

ECO-tilstand

Aktivér ECO for automatisk regulering mellem niveau 1–5 (svarende til niveau 3 i gennemsnitligt forbrug).

Timerindstillinger

Indstil pejsen til automatisk slukning efter et valgt tidsrum.

Statusovervågning

Visning i realtid af bioethanolforbrug, brændstofniveau og resterende brændetid.

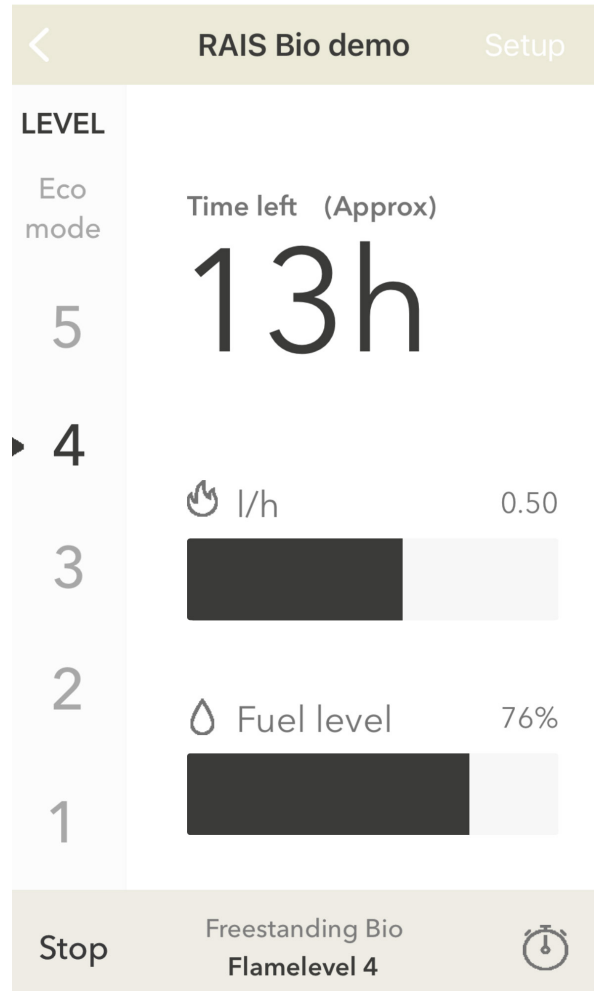

FEJLKODER

Hvis pejsen registrerer en driftsfejl, vil den automatisk gå i fejltilstand og vise en relevant fejlkode i betjeningspanelet.

Tabellen nedenfor forklarer hver enkelt fejlkode samt den nødvendige kontrol og korrigerende handling, som skal udføres, før systemet nulstilles.

Hvis en fejl opstår igen efter nulstilling, eller hvis den gentager sig, skal brugen af pejsen ophøre, og forhandleren skal kontaktes for teknisk support.

FEJLKODE	FORKLARING	UDLØSENDE ÅRSAG	NØDVENDIG HANDLING
TRAY_TEMP_OUT_OF_RANGE	Brænderørets temperatur høj/lav	Temperaturen i brænderøret er under minimums- eller over maksimumgrænserne.	Pejsen skal slukkes og tændes igen for at nulstille fejlen.
NO_FLAME_DETECTED	Ingen flamme	Opvarmningsfejl eller for lav temperatur i brænderøret i en længere periode efter opstart.	Pejsen skal slukkes og tændes igen for at nulstille fejlen.
FLAME_EXTINGUISHED	Flammen slukket	Temperaturen i brænderøret falder med ≥ 40 °C siden forrige måling.	Pejsen skal slukkes og tændes igen for at nulstille fejlen.
SPILL_DETECTED	Spild registreret	Spildsensoren registrerer spild.	Kontrollér, om der er væske oven på tanken. Hvis ikke, kontrollér om metaldele har kontakt mellem sensor og tank. Pejsen skal slukkes og tændes igen for at nulstille fejlen.
CO2_TOO_HIGH	CO ₂ -niveau for højt	CO ₂ -måling fra sensoren overstiger 5000 ppm.	Pejsen skal slukkes og tændes igen for at nulstille fejlen. Pejsen kan startes, når CO ₂ -niveauet er under 5000 ppm.
TV_HOT	TV-temperatur for høj	TV-temperaturen er for høj.	Pejsen skal slukkes og tændes igen for at nulstille fejlen.
LOW_FUEL_LEVEL	Lavt brændstofniveau	Brændstofniveau ≤ 0 .	Lad pejsen køle af, og påfyld systemet.

FEJLFINDING

Hvis pejsen registrerer et problem, kan den vise en fejlkode eller blot ikke fungere som forventet. Brug tabellen nedenfor til at identificere mulige årsager og anbefalede løsninger.

FEJL	MULIGE ÅRSAGER	LØSNING
A. Røg eller en usædvanlig lugt kommer fra brænderen under drift.	<ol style="list-style-type: none"> 1. Der brænder affald i brænderen, som ikke burde være der. 2. Der anvendes forkert brændstof (det er vigtigt KUN at anvende foreskrevet bioethanol). 3. Der er placeret noget omkring/over flammen, som ikke er godkendt eller anbefalet. 4. Hvis brænderen er tom (flammen går ud), eller pejsen netop er slukket, er dette normalt. 5. Den anvendte bioethanol er af utilstrækkelig kvalitet. 	<ul style="list-style-type: none"> • Fjern affaldet. • Kontrollér, om korrekt bioethanol er anvendt. • Fjern genstanden, der er placeret i eller over flammen. • - • Kontrollér, om korrekt bioethanol er anvendt. Kontakt forhandleren ved tvivl.
B. Fjernbetjeningen reagerer ikke.	<ol style="list-style-type: none"> 1. Batterierne er tomme. 	<ul style="list-style-type: none"> • Udskift batterierne.
C. Når jeg slukker pejsen, stopper flammen ikke med det samme.	<ol style="list-style-type: none"> 1. Dette er normalt. Bioethanolen, der allerede er i brænderen, skal først brænde op. Flammerne vil slukke af sig selv. 	<ul style="list-style-type: none"> • Normal nedlukning kan tage op til ét minut.
D. Når jeg forsøger at påfylde tanken, starter pumpen ikke.	<ol style="list-style-type: none"> 1. Pejsen er stadig varm. 2. Sensoren i tanken er defekt. 	<ul style="list-style-type: none"> • Pumpen tillader kun påfyldning, når pejsen er tilstrækkeligt afkølet. • Kontakt forhandleren.
E. Pumpen stopper ikke automatisk, når tanken er fuld under påfyldning.	<ol style="list-style-type: none"> 1. Der er ikke anvendt korrekt bioethanol. 2. Sensoren er defekt. 	<ul style="list-style-type: none"> • TÆND IKKE PEJSEN! Brug en klud til at tørre spildt bioethanol op, og kontakt forhandleren.

RENGØRING OG VEDLIGEHOJDELSE

Ved brug af din bioethanolpejs er det vigtigt, at du ved, hvordan den skal vedligeholdes. Regelmæssig vedligeholdelse sikrer, at pejsen forbliver sikker, effektiv og visuelt pæn. Dette afsnit beskriver, hvordan du rengør og vedligeholder din pejs.

Generel rengøring

- Før pejsen anvendes første gang i hver sæson – især efter længere tids stilstand – skal alt støv og snavs fjernes.
- Anvend aldrig syreholdige, ætsende eller slibende rengøringsmidler. Disse kan beskadige overflader eller pakninger.
- Pejsen skal være helt afkølet, før rengøring påbegyndes.

Rengøring af pejsens yderside

Ved rengøring af pejsens yderside afhænger fremgangsmåden af pejsens farve og materiale. Tabellen nedenfor viser, hvordan pejsen rengøres.

BEMÆRK: Pejsen må kun rengøres, når den er kold.

Det er vigtigt at rengøre pejsen regelmæssigt. Hvis snavs og pletter får lov at sidde på pejsen (især på lyse overflader), er der risiko for, at pletterne brænder fast.

Alle nuancer fås som spraymaling, hvis der bliver brug for at vedligeholde overfladen. Hvis almindelig rengøring ikke er nok til at fjerne eventuelle misfarvninger, kontakt da din RAIS-forhandler.

OVNENS FARVE	FREMGANGSMÅDE
Hvid Nikkel Platin Sand	Aftørres med RAIS Brændovnsrens eller lunkent sæbevand (opvaskemiddel).
Sort Mokka	Ingen væsker. Aftørres med en opvredet klud.

Rengøring af glasset

Der er flere effektive måder at rengøre glasset i din pejs på:

- Schott tørsvamp. Kan fås hos de fleste forhandlere af brændeovne.
- Vinduesrens egnet til pejse. Følg anvisningerne. Ved brug af rengøringsmiddel skal der altid skylles med rent vand, så eventuelle rester fjernes. Dette forhindrer, at rester brænder fast på glasset og efterlader mærker, næste gang pejsen bliver varm.

Pejsen skal være kold, før rengøringen påbegyndes.

Inspektion og sikkerhed

- Kontrollér regelmæssigt både pejsens indvendige og udvendige dele for skader eller slitage.
- Vær særligt opmærksom på pakninger og tætningslister for at sikre lufttæt drift.
- Anvend udelukkende originale reservedele for at opretholde funktion, udseende og garanti.

Udskiftning af pakninger

Efterse regelmæssigt ovnen udvendigt og indvendigt for skader, specielt pakninger og de varmeisolerende plader. Ovnens må ikke benyttes hvis disse er beskadiget. Ser pakningerne slidte ud eller er de i stykker, skal de skiftes.

Bevægelige dele

Dørhængsler og dørlåsen skal smøres efter behov, dog er det vigtigt at smøre løbende, således at det ikke først gøres når skaden er sket. Vi anbefaler, at vores smørespray udelukkende bruges, da anvendelsen af andre produkter kan føre til dannelse af lugt og restprodukter. Kontakt din forhandler for at få smøremidlet.

GARANTI

Hos RAIS yder vi garanti p  bioethanolpejse i henhold til g ldende lovgivning og nedenst ende betingelser.

Garantiperiode

- **5  rs garanti** p  pejsets kabinet (konstruktion)
- **2  rs garanti** fra leveringsdatoen p   vrige komponenter
- G lder for materiale- og produktionsfejl ved korrekt installation og brug i henhold til RAIS' instruktioner

BEGR NSET GARANTI P  SLIDDELE (1  R)

F lgende komponenter er omfattet af en begr nset garanti p :

- Glas og glasforseglinger
- Skamol-, vermiculite- og bagpaneler
- Dekorationslogs og keramiske elementer
- Temperatursensorer
- Gl det nder
- Varmelegeme
- integreret pumpe
- Tankm ler
- Pakninger og t tninger
- Br ndstofslinger

SERVICE OG REPARATION

Service og udskiftning af dele skal udf res af en autoriseret RAIS-forhandler.

Uautoriseret service kan medf re bortfald af garantien.

GARANTIEN BORTFALDER HVIS

- Installation ikke er udf rt i henhold til manual eller g ldende lovgivning
- Der anvendes forkert eller uren bioethanol
- Pejset anvendes forkert i henhold til manualen
- Produktet modificeres eller  ndres
- Der anvendes ikke-godkendte reservedele
- Hvis pejset ikke vedligeholdes korrekt i henhold til manualen
- Skader skyldes ydre p virkninger (st d, fugt, fejlbetjening)

IKKE D KKET AF GARANTI

Kosmetiske overflade ndringer som f lge af varme og fugt:

- Misfarvning
- Patina
- Oxidation / rust

REKLAMATIONSPROCES

Ved reklamation:

1. Kontakt din RAIS-forhandler
2. Oplys:
 - Produktionsnummer
 - Beskrivelse af problemet
 - K bsfaktura

RAIS vurderer herefter hvordan en eventuel fejl udbedres.

Vigtige bem rkninger

- Garantien g lder kun fra f rste salg
- Garantiperioden forl nges ikke ved reparation eller udskiftning - kun af selve delen der udskiftes s vidt denne er d kket under garanti
- RAIS kan anvende alternative reservedele af tilsvarende kvalitet

Bem rk

Uautoriserede  ndringer er ikke tilladt.

RAIS kan ikke holdes ansvarlig for skader eller funktionsfejl som f lge heraf.

TEKNISKE DATA

SPECIFIKATIONER		
Q-Tee II Bio, Q-Tee II C Bio		
		Standard: EN 16647:2016-04
		Brændstof: Bioethanol med en renhed på 96,5 % til 97,5 %
P _{SH1}	1,6	Varmeeffekt (kWh)
P _{SH2}	1,9	Varmeeffekt (kWh)
P _{SH3}	2,3	Varmeeffekt (kWh)
P _{SH4}	2,8	Varmeeffekt (kWh)
P _{SH5}	3,4	Varmeeffekt (kWh)
P _{SH ECO}	2,5	Varmeeffekt (kWh)
T ₁	31	Brændetid (h)
T ₂	26	Brændetid (h)
T ₃	22	Brændetid (h)
T ₄	16	Brændetid (h)
T ₅	14	Brændetid (h)
T _{ECO}	20	Brændetid (h)
V	7,8	Tankkapacitet (L)
L, W, H	Q-Tee II Bio W582, D410 H883 Q-Tee IIC Bio W660, D479 H883	Overordnede mål (mm)
m	Q-Tee II Bio 125 Q-Tee II C Bio 132	Apparatets vægt (kg)

INSTALLATIONSKRAV		
Q-Tee II Bio, Q-Tee II C Bio		
		Standard: EN 16647:2016-04
		Brændstof: Bioethanol med en renhed på 96,5 % til 97,5 %
Luftskifte (ACH)	Minimum volumen (m ³)	Tilsvarende gulvareal (m ²)*
1,0	85	34
0,7	122	49
0,6	142	57
0,5	170	68
0,2	426	170
Anbefaling om CO-detektor	Ja	Samme rum som pejsen
* Baseret på en loftshøjde på 2,5 m		

TYPESKILT

Denne bioethanolpejs er testet i henhold til EN 16647:2016-04 af TÜV SÜD Tyskland.

Bioethanolpejsene leveres med et typeskilt, der indeholder væsentlige produktoplysninger, herunder model, brændertype, brændstofkategori, minimumsrumvolumen og installationsafstande.

Typeskiltet er monteret et tilgængeligt sted på brænderen. Dette gør det muligt for serviceteknikere eller autoriseret personale at verificere produktoplysninger og sikre korrekt installation og vedligeholdelse.

Se altid typeskiltet under installationen for at bekræfte, at pejsen opfylder de nødvendige sikkerheds- og driftskrav.

26 Model no.: 12				
Tested by TÜV SÜD Germany According to EN 16647:2016-04 EMC tested for EU market Report no.: W-O 1658-00/26 & TR-713403916-00 & TR-713403916-01				
Produced at: RAIS A/S, Industrivej 20, 9900 Frederikshavn, Denmark				
Model: Q-Tee II Bio				
Brænder ID/ Burner ID/ ID du Brûleur/ Brenner ID:				

Bioethanol 96.5-97.5%		V_{MIN} Room size	85	m³
P_{MIN}	1.6	kW	D_{Back}	50
				mm
P_{MAX}	3.4	kW	D_{Side}	250
				mm
V_{Burner}	7.8	L	D_{Front}	700
				mm
Produced for: ATTIKA FEUER AG, Brunnmatt 16, CH-6330 Cham / RAIS A/S, Industrivej 20, DK-9900 Frederikshavn				

26 Model no.: 12				
Tested by TÜV SÜD Germany According to EN 16647:2016-04 EMC tested for EU market Report no.: W-O 1658-00/26 & TR-713403916-00 & TR-713403916-01				
Produced at: RAIS A/S, Industrivej 20, 9900 Frederikshavn, Denmark				
Model: Q-Tee II C Bio				
Brænder ID/ Burner ID/ ID du Brûleur/ Brenner ID:				

Bioethanol 96.5-97.5%		V_{MIN} Room size	85	m³
P_{MIN}	1.6	kW	D_{Back}	50
				mm
P_{MAX}	3.4	kW	D_{Side}	250
				mm
V_{Burner}	7.8	L	D_{Front}	700
				mm
Produced for: ATTIKA FEUER AG, Brunnmatt 16, CH-6330 Cham / RAIS A/S, Industrivej 20, DK-9900 Frederikshavn				

Q-TEE II BIO

DK

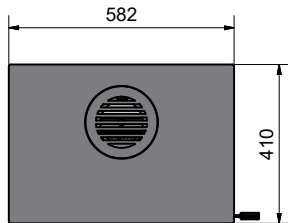
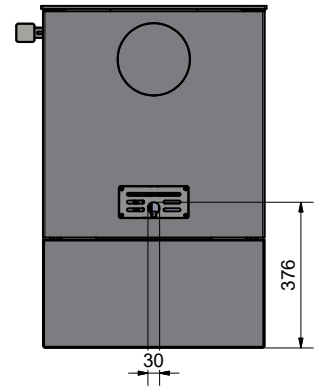
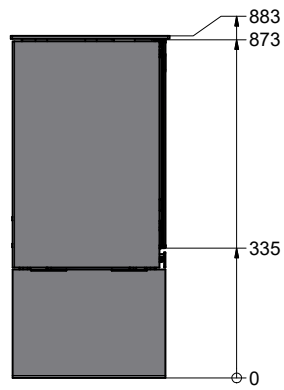
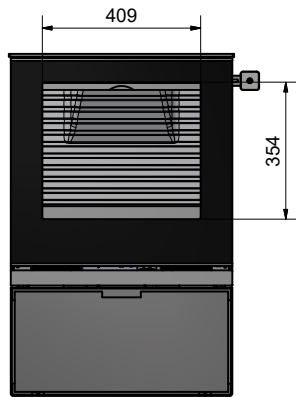
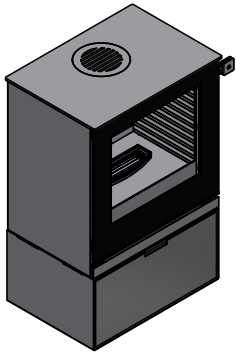

Q-TEE II C BIO

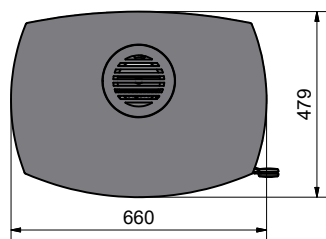
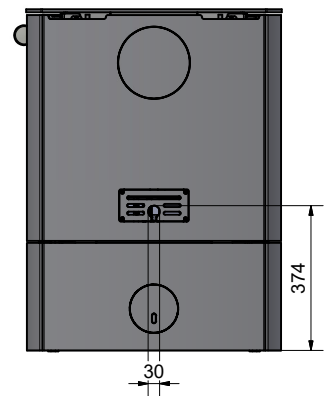
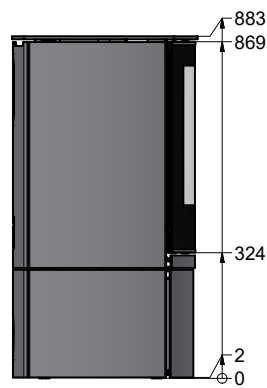
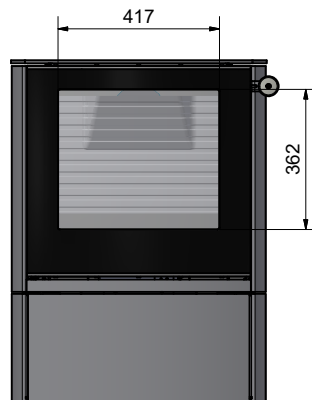
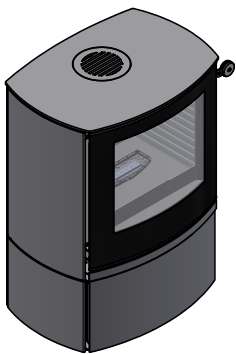

BORTSKAFFELSE

Når din ovn engang langt ude i fremtiden ikke længere kan bruges, så er det vigtigt at den sorteres korrekt. Herunder er der lavet en oversigt, som hjælper dig på vej.

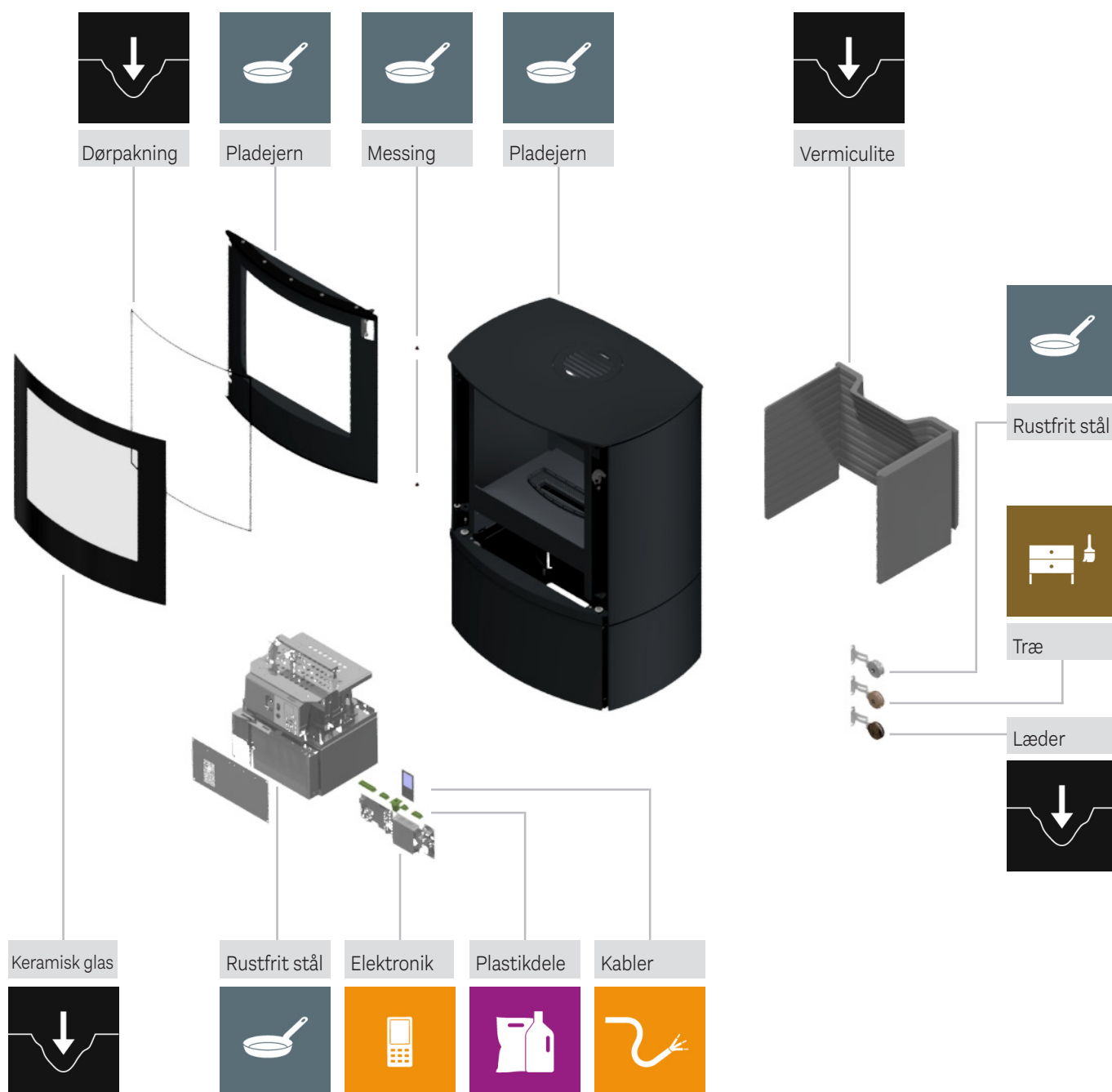



**Add value.
Inspire trust.**

CONFIRMATION

on the type examination of decorative ethanol fireplaces

test

Test Laboratory: TÜV SÜD Industrie Service GmbH
Abteilung Feuerungs- und Wärmetechnik
Prüfbereich Wärmetechnik

Subject of Test: Decorative fireplaces for the liquid fuel Ethanol
type Nexo ... Bio
Q-Tee II ... Bio
Caro ... Bio ...
Viva ... L ... Bio

Ordering Company: Rais A/S
Industrivej 20
9900 Frederkshavn
Denmark

Basis of Test: DIN EN 16647:2016-04

Test Report: No. W-O 1658-00/26 dated 2026-05-21

Date: 2026-05-21

Our reference:
IS-TAF-MUC/bja

Order no. 4302967

Document:
WO16580026_Confirmation.do
cx

Page 1

The document consists of
1 page

Excerpts from this document
may only be reproduced and
used for advertising purposes
with the express written ap-
proval of TÜV SÜD Industrie
Service GmbH.

The test results refer exclusively
to the units under test.

The results in detail, the evaluation of the results and the conclusions out of
the results are described in the above mentioned test report.

Feuerungs- und Wärmetechnik

Norbert Hörmann
Head of Laboratory Section
Feuerungs-, Wärme- und Abgastechnik

Headquarters: Munich
Trade Register Munich HRB 96869
VAT ID No. DE129484218
Information pursuant to § 2 [1] DL-InfoV
(Germany) at [tuvsud.com/imprint](https://www.tuvsud.com/imprint)

Supervisory Board:
Walter Reithmaier (Chairman)
Board of Management:
Simon Kellerer (CEO)
Paula Pias Peleteiro
Markus Starflinger

TÜV SÜD Industrie Service GmbH
Feuerungs- und Wärmetechnik
Ridlerstr. 65
80339 Munich
Germany
Phone: +49 89 5190-1027

[tuvsud.com/de-is](https://www.tuvsud.com/de-is)
Hotline: +49 89 5190-4001

TÜV®



Artikelnummer: 12-6530DK



5 708252 449626

RAIS[®]

RAIS A/S
Industrivej 20
9900 Frederikshavn
Denmark
www.rais.com